



MANUAL DE INSTALADOR INSTALLER'S MANUAL MANUEL D'INSTALLATION
INSTALLATIONSHANDBUCH MANUAL DO INSTALADOR MANUAL DE INSTAL
INSTALLER'S MANUAL MANUEL D'INSTALLATION INSTALLATIONSHANDBUC
MANUAL DO INSTALADOR MANUAL DE INSTALADOR INSTALLER'S MANUA
MANUEL D'INSTALLATION INSTALLATIONSHANDBUCH MANUAL DO INSTALA
MANUAL DE INSTALADOR INSTALLER'S MANUAL MANUEL D'INSTALLATION
INSTALLATIONSHANDBUCH MANUAL DO INSTALADOR MANUAL DE INSTAL
INSTALLER'S MANUAL MANUEL D'INSTALLATION INSTALLATIONSHANDBUC
MANUAL DO INSTALADOR MANUAL DE INSTALADOR INSTALLER'S MANUA
MANUEL D'INSTALLATION INSTALLATIONSHANDBUCH MANUAL DO INSTALA
MANUAL DE INSTALADOR INSTALLER'S MANUAL MANUEL D'INSTALLATION

KIT WAY
WAY KIT
KIT WAY
WAY-SET
KIT WAY

MANUAL DE INSTALADOR Y USUARIO
USER & INSTALLER'S MANUAL
MANUEL D'INSTALLATION ET UTILISATION
INSTALLATIONS-UND BENUTZERHANDBUCH
MANUAL DO INSTALADOR E DO UTILIZADOR

ESPAÑOL
ENGLISH
FRANÇAIS
DEUTSCH
PORTUGUÉS

ESTE KIT NO ES COMPATIBLE CON LA VERSIÓN V1.0

1. Monitor

Botones y Funciones

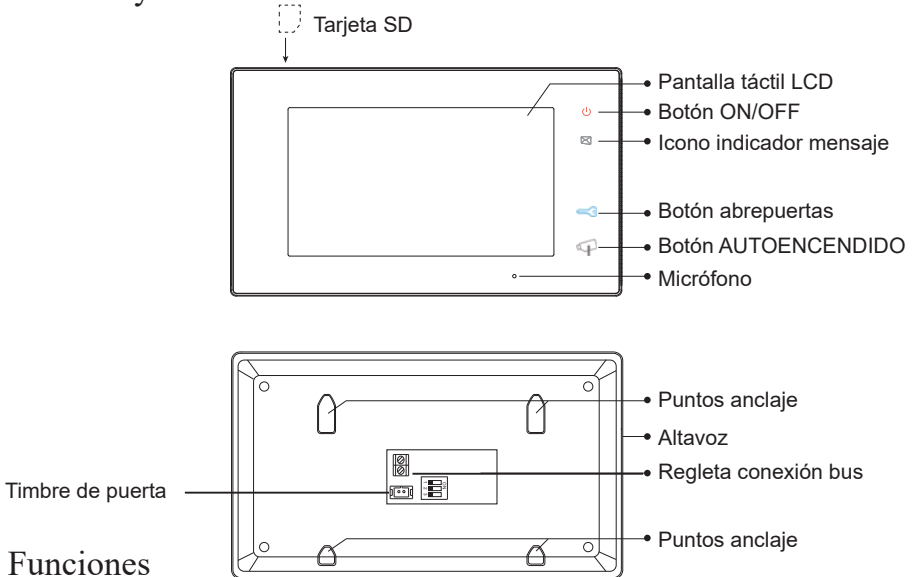

Funciones

Pantalla LCD	Muestra la imagen de video de la cámara de la placa.
Botón ON/OFF	Al pulsar enciende/apaga la pantalla (menú).
Icono indicador Mensaje	Encendido si se ha recibido un mensaje y todavía no se ha leído.
Botón abrepuertas	Pulsar para abrir la puerta.
Botón AUTOENCEND.	Pulsar para realizar comunicación manos libres con el visitante. Estándo el monitor en reposo, pulsar para realizar un autoencendido de la cámara de la placa de calle
Micrófono	Recibe la voz del usuario.
Botón de colgado	Se utiliza para finalizar la comunicación del monitor.
Conectores	Terminales del Bus, timbre de puerta y Dipswitches.
Altavoz	Canal de audio monitor-placa.

Ajustes DIPSWITCHES

Dipswitches	Configuración	Descripción
DIP1&2		Reservado. Dejar en la posición que sale por defecto.
DIP3		Posición ON. Cuando el monitor está instalado en posición intermedia.
		Posición OFF. Cuando el monitor está instalado al final de la instalación (último).

2. Placa

Botones y Funciones

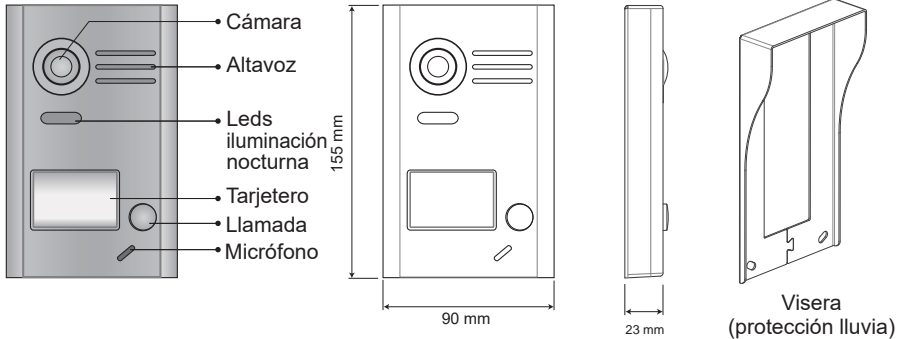

Descripción de terminales

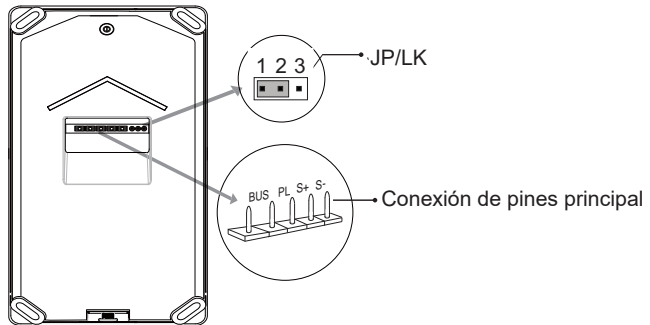

- JP/LK: Punte (jumper) para seleccionar el tipo de abrepuertas*.
- Conexión de pines principal: Para conectar el bus y el abrepuertas*.
- BUS: Conexión del bus (alimentación, datos, audio y video), sin polaridad.
- PL: External lock power input, connect to the power positive (power +).
- S+: Conexión (+) abrepuertas*.
- S-: Conexión (-) abrepuertas*. Esta borna no se conecta si se alimenta el abrepuertas* con una fuente de alimentación externa.

Note: Para todos los detalles relacionados con abrepuertas ver capítulos 13.2.1 y 13.2.2.

3. Instalación

3.1 Instalación Monitor

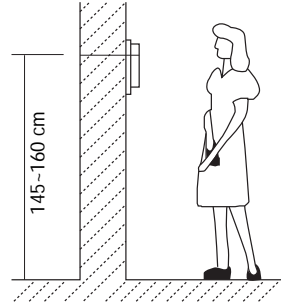
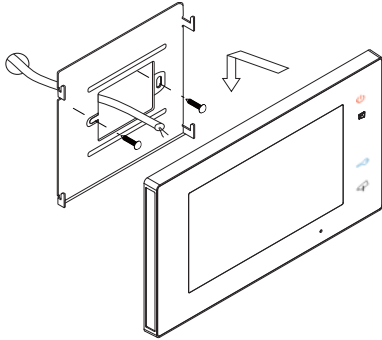

1. Utilice los tornillos para fijar el soporte de montaje en la caja de montaje, (accesorios incluidos en el soporte). Se necesitan dos tornillos de 4x25 para la fijación de dicho soporte. Conectar los conectores para la conexión del bus.
2. Abrochar el bus (cable) al monitor correctamente, (ver en capítulo 13. Esquemas de Instalación), posteriormente colgar el monitor en el soporte de montaje con firmeza.

3.2 Instalación Placa

1. Instalación con Visera

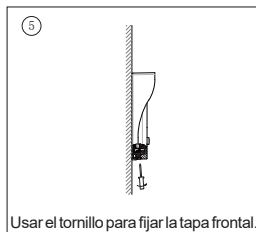
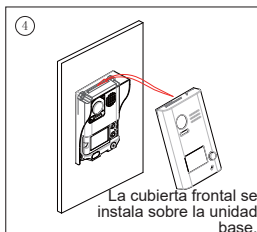
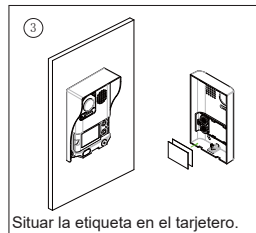
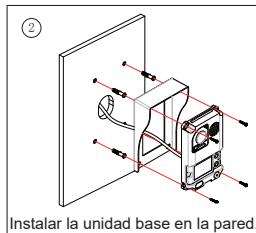
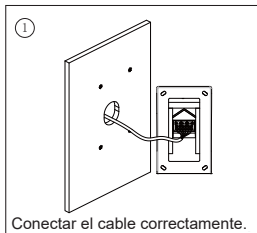

4. Situar la etiqueta en el tarjetero

Retire la cubierta de plástico para abrir la parte transparente del tarjetero donde se situa la etiqueta, entonces colocar la etiqueta y volver a dejar el tarjetero en su posición original.

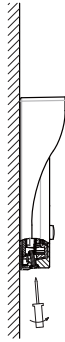

PASO 1
Desatornillar la placa.

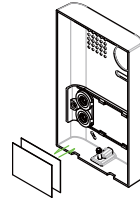
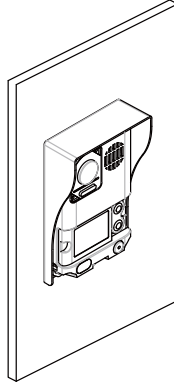

PASO 2
Colocar la etiqueta.





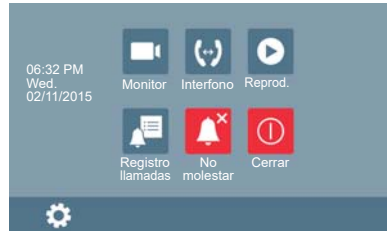

5. Instrucciones de Funcionamiento

5.1 Menu Principal



Estando el monitor en reposo, pulsar en cualquier lugar de la pantalla del monitor y se mostrará el menú principal como en la imagen.



5.2 Funcionamiento básico de abrepuertas

1. Al presionar el pulsador de **LLAMADA** en la placa de calle, se produce un tono de llamada tanto en la placa de calle como en el monitor, encendiéndose la pantalla.
2. Pulsar el botón  **AUTOENCENDIDO** en el monitor o pulsar el icono  en la pantalla, para hablar con el visitante. Se abre el canal de audio y el funcionamiento es en modo manos libres. La comunicación finalizará automáticamente a los 90 segundos o en cualquier momento al pulsar el botón  **AUTOENCENDIDO**. Si no se establece comunicación con la placa de calle, el monitor se apaga automáticamente en 30 segundos.
3. Al recibir una llamada desde la placa de calle, es posible abrir la puerta en cualquier momento, pulsando el botón  **ABREPUERTAS** o pulsando el icono . El icono  activa un relé en bus.
- 4.



Quando el monitor está en reposo, pulsar el botón  **AUTOENCENDIDO** o pulsar el icono Monitor  en la pantalla del menú principal, automáticamente aparece la imagen de la cámara.

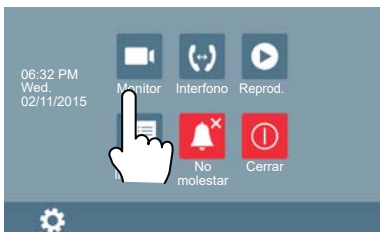

6. Función Intercom

Pulsar el icono **Intercom**  del menú principal para acceder a la función intercom. Esta función tiene 3 opciones: **Difusión interna**, **Llamada interna** y **Llamada externa**.

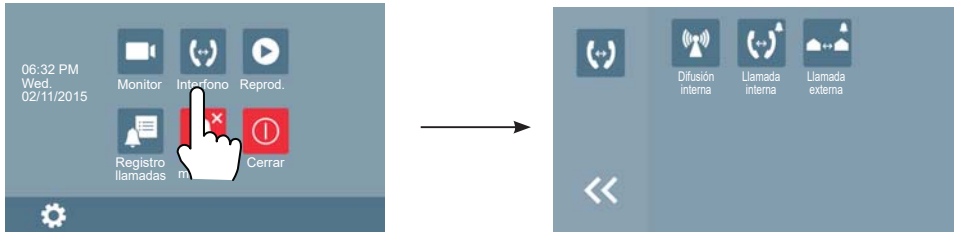



1. **Difusión interna:** Si hay varios monitores instalados en la misma vivienda, al seleccionar esta opción, todos los monitores activan el altavoz al mismo tiempo y se escucha el mensaje difundido a través de sus altavoces. Los monitores no tienen que responder ni tampoco se activa la pantalla.
2. **Llamada interna:** Si hay varios monitores instalados en la misma vivienda, al seleccionar esta opción, todos los monitores sonarán al mismo tiempo, cualquier monitor puede responder a la llamada. En el momento que un monitor contesta, la llamada en el resto de monitores deja de sonar.
3. **Llamada externa:** Para realizar una llamada externa a la otra vivienda cuando el kit es de dos líneas. Al seleccionar esta opción la vivienda 1 puede llamar a la vivienda 2 y viceversa.

Pulsar el icono  para salir de esta función y acceder a la pantalla del menú principal.

7. Memoria Video/Imágenes (fotos)-Activación/Desactivación

Nota: 1. La función de memoria de videos y fotos está integrada en el monitor. / 2. La tarjeta SD se debe formatear antes de utilizarla en el monitor. / 3. La tarjeta SD no está incluida en el kit.

Grabación de Video/Fotos



El monitor puede realizar una grabación/foto automática a los 3 segundos de recibir una llamada de una placa de calle. Por la legislación de protección de datos ((EU) 2016/679) de la Unión Europea puede restringirse la captura/grabación de imágenes. Por defecto está desactivada, se puede activar desde el monitor bajo su responsabilidad. Para activar/desactivar la función, pulsar el botón  **AUTOENCENDIDO** en el monitor y a continuación mantener pulsado  hasta que se escuche un “bip”.

Así mismo podría obligar a colocar junto a la placa de calle un cartel indicando que el monitor puede capturar/grabar imágenes. Puede descargarlo en <https://www.fermax.com/spain/corporate/utilidades.html>.

Están disponibles las opciones de grabación automática y manual, (en cualquiera de estos funcionamientos la grabación es de 10 segundos y se graba también el audio en ambos

sentidos si está activo). Al recibir una llamada, transcurridos 3 segundos, el monitor realizará automáticamente una grabación de video (si tiene la tarjeta SD) o una foto (si tiene la tarjeta SD). Cuando el monitor está sonando o con imagen, también se puede pulsar el icono  para grabar un video o realizar una foto al visitante.

Reproducción de Video/Fotos

Pulsar el icono **Reprod.**  del menú principal para reproducir videos/fotos, éstos se visualizarán en la pantalla del monitor. En esta pantalla hay diferentes iconos táctiles para su manejo. Al pulsar el icono Inicio/Pausa  se reproducen los videos.

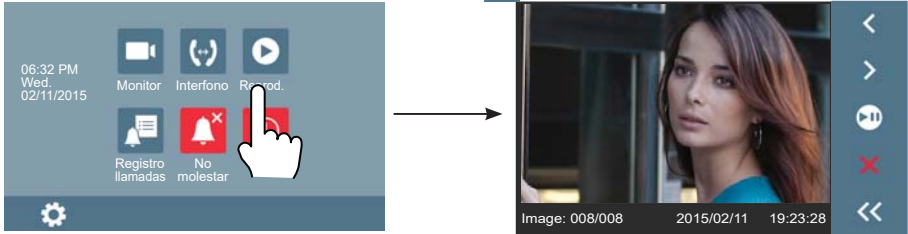



Nota: Sin tarjeta SD : 1. 118.fotos en la memoria interna. / 2. Gestión de fotos. / 3. Pueden ser transferidas a una tarjeta SD.

Con tarjeta SD: 1. Hasta tarjetas Micro SD de 32G. / 2. Reproducción de Video y Audio. / 3. Gestión de videos. / 4. Se pueden copiar.

8. Función Registro de Llamadas

Registro de llamadas: Todas las llamadas relativas al monitor, incluidas la llamada de placa a monitor y de monitor a monitor, se registran y se pueden consultar después.

Pulsar el icono **Registro llamadas**  del menú principal para acceder a esta opción. Cuando hay registros de llamada sin leer, se indica con la flecha en rojo. Seleccionar el registro de llamada sin leer y entonces pulsar el icono  para reproducirlo.

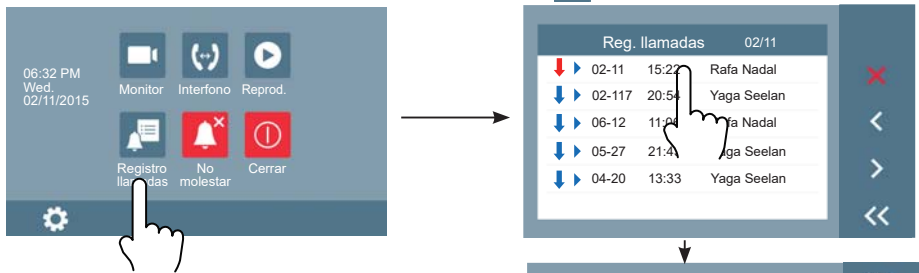

Nota: Cuando hay muchos registros de llamadas, los más nuevos borran automáticamente a los más antiguos, por tanto, no es necesario borrar los registros.

9. Función No molestar

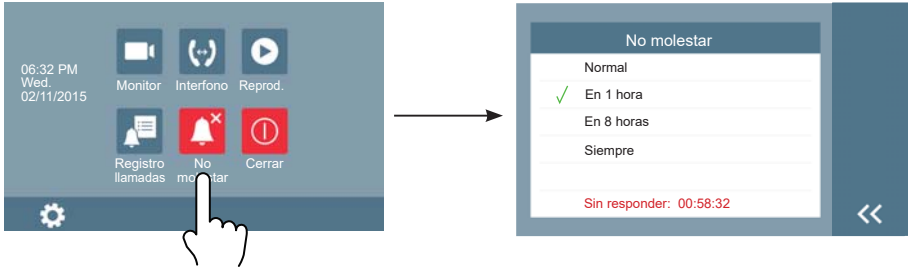

Pulsar el icono **No molestar**  del menú principal para acceder to get into the don't a la función no molestar. Esta función tiene 4 opciones: **Normal**, **En 1 hora**, **En 8 horas** y **Siempre**. Seleccionar la opción adecuada en función de las necesidades.



Nota: Al seleccionar "En 1 hora" o "En 8 horas", en la parte inferior de la pantalla se muestra el tiempo restante.

10. Instrucciones de Configuración básica

10.1 Ajustes de Sonidos

Pulsando el icono  del menú principal se accede al menú de configuración. Seleccionar la opción "**Sonidos**" para acceder a los ajustes de sonidos. En esta opción se pueden configurar una gran variedad de parámetros, (pulsar el icono  para salir de esta pantalla y regresar a la del menú principal).

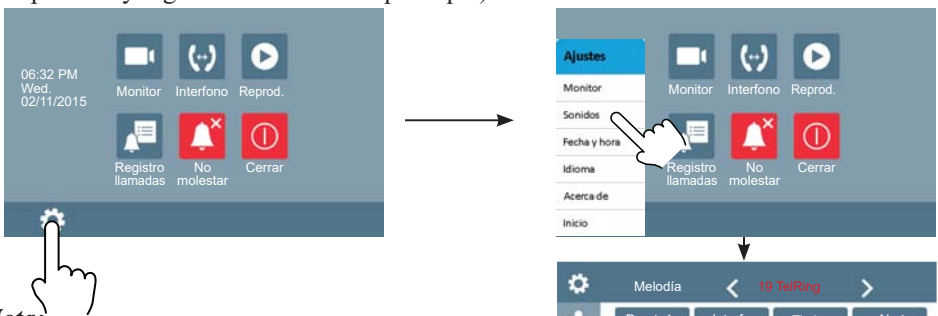



Nota:

Volumen, es el volumen del tono de llamada en el monitor.

Día: volumen del tono de llamada desde las 6:00 hasta las 18:00 horas.

Noche: horas restantes.

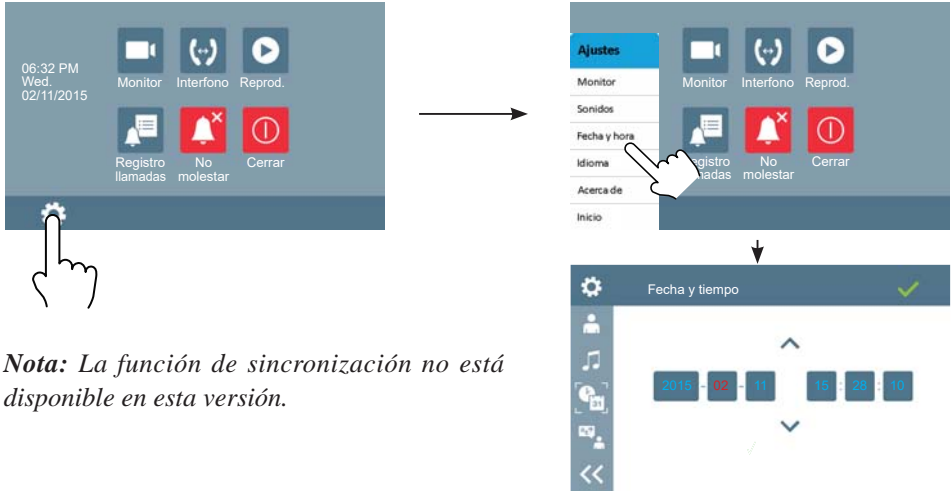

10.2 Ajustes de Fecha y Hora

Pulsando el icono  del menú principal se accede al menú de configuración. Seleccionar la opción "**Fecha y hora**" para acceder a los ajustes de tiempo. En esta opción se puede configurar la fecha y la hora, (pulsar el icono  para salir de esta pantalla y regresar a la del menú principal).



Nota: La función de sincronización no está disponible en esta versión.

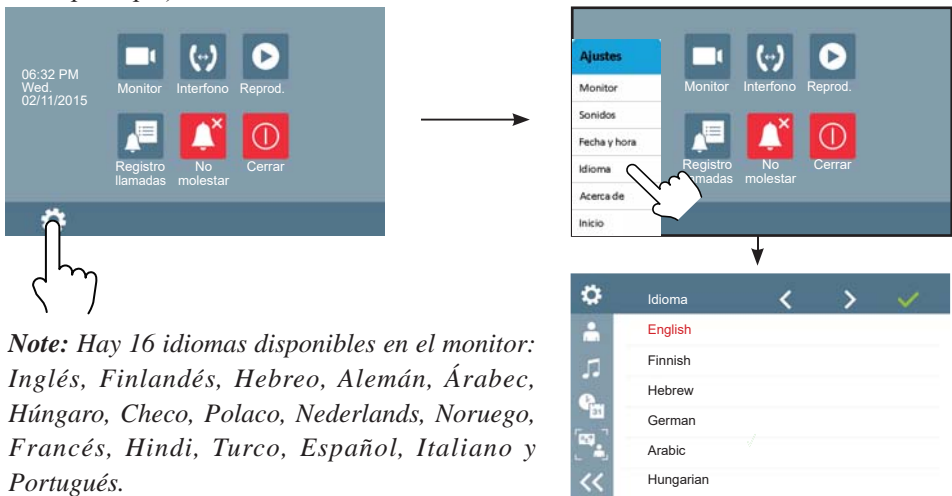

10.3 Ajustes de Idiomas

Pulsando el icono  del menú principal se accede al menú de configuración. Seleccionar la opción "**Idioma**" para acceder a los diferentes idiomas disponibles, seleccionar el deseado, (pulsar el icono  para salir de esta pantalla y regresar a la del menú principal).



Note: Hay 16 idiomas disponibles en el monitor: Inglés, Finlandés, Hebreo, Alemán, Árabe, Húngaro, Checo, Polaco, Netherlands, Noruego, Francés, Hindi, Turco, Español, Italiano y Portugués.

10.4 Monitor (Renombrar la placa y Ajustes de Tiempo del Monitor)

Pulsando el icono  del menú principal se accede al menú de configuración. Seleccionar la opción "**Monitor**". En esta opción se puede renombrar la placa y ajustar el tiempo de duración del autoencendido del monitor, (pulsar el icono  para salir de esta pantalla y regresar a la del menú principal).

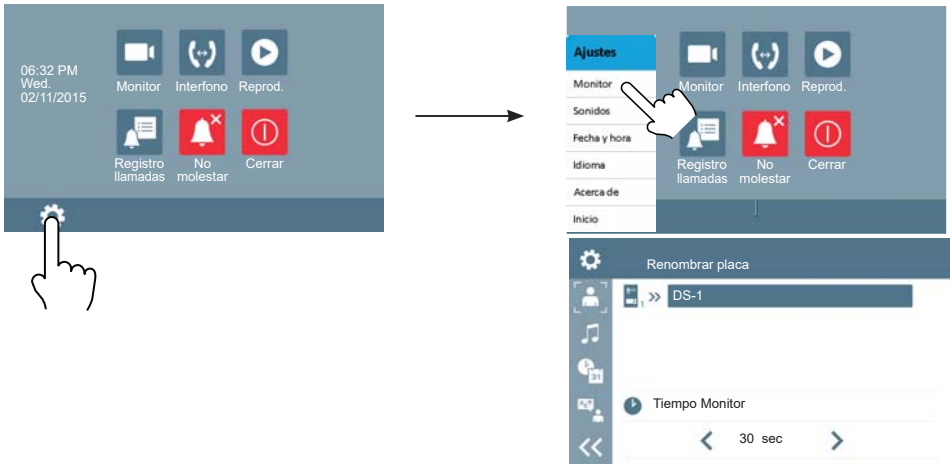

Nota: Si se desea renombrar la placa, pulsar sobre la etiqueta placa y aparece una nueva pantalla con un teclado para poder introducir los datos.

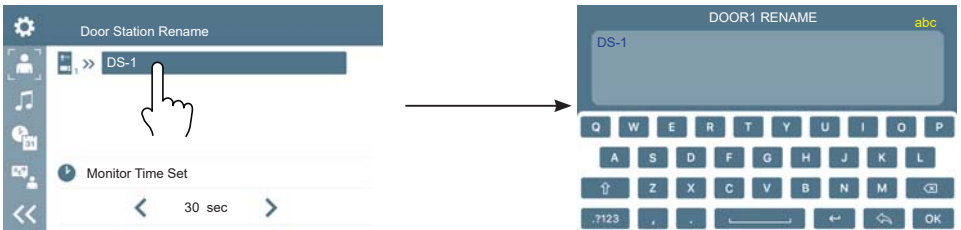

10.5 Ajustes de Pantalla y Volumen

Durante la llamada o en comunicación con placa, pulsar el icono  y se visualiza la pantalla para realizar los ajustes para la imagen de video y el volumen.



1. La función Selección modo de escena, tiene 4 opciones: **Normal**, **Luminoso**, **Suave** y **Usuario**. Cuando se modifica **Color**, **Brillo** o **Contraste**, la escena cambiará automáticamente a modo de escena **Usuario**.







2. Todas las modificaciones se realizan inmediatamente después de la operación introducida. Pulsar la ventana de imagen para salir de esta pantalla de ajustes.

11. Restaurar a valores por defecto (Acerca de)

Se dispone de la posibilidad de restaurar los parámetros del monitor a valores de fábrica por defecto, seleccionando la opción "Acerca de". La operación a parámetros predeterminados no cambiarán los ajustes y datos.

Pulsando el icono  del menú principal se accede al menú de configuración. Seleccionar la opción "Acerca de" para acceder a las diferentes pantallas de ajustes, pulsar el icono  y la configuración por defecto se cargará.

Pulsar el icono  para acceder a la información de memoria. Pulsar los iconos,  y  para copiar las imágenes a la tarjeta SD. Pulsar los iconos  y  para formatear la tarjeta SD y reiniciar.

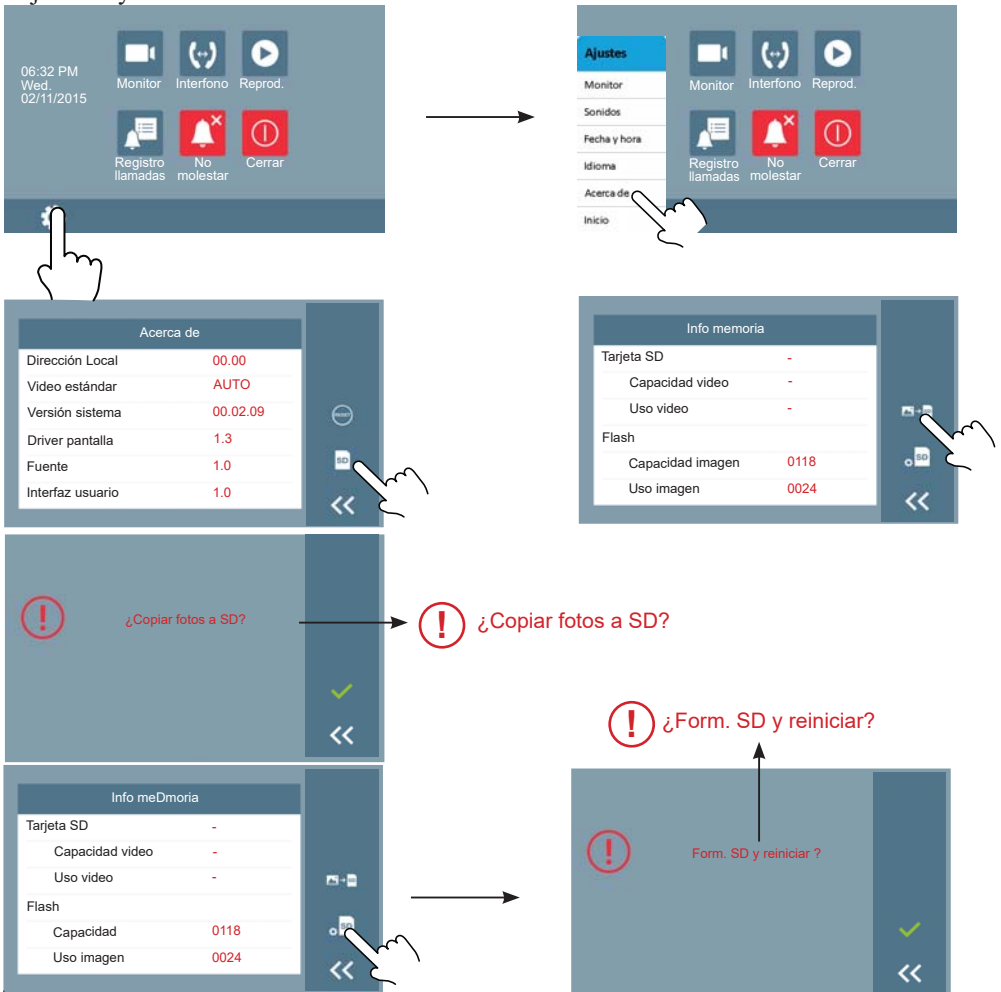

12. Ajustes Parámetros del Monitor

12.1 Cómo entrar en la página de configuración de la instalación

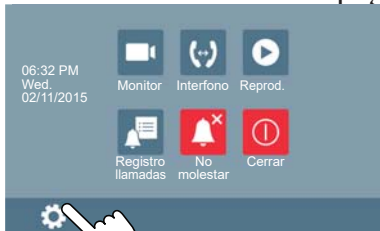

1. Pulsar el icono  del menú principal y seleccionar "Acerca de".



2. Pulsar el botón **ABREPUERTAS**  durante 2 segundos.

3. Se accede a una nueva pantalla que tiene un teclado para introducir los datos que se deseen configurar. En los capítulos siguientes se indican las posibles configuraciones.

12.2 Cómo ajustar el formato de fecha y hora

El sistema ofrece dos formatos de fecha y hora.

Si se introduce el número 8008 se establece el formato de fecha: mes/día/año.

Si se introduce el número 8009 se establece el formato de fecha: día/mes/año.

Si se introduce el número 8012 se establece el formato de hora como sistema 12 horas.

Si se introduce el número 8013 se establece el formato de hora como sistema 24 horas.

12.3 Cómo introducir el tipo de abrepuertas y tiempo de activación

Tipo de abrepuertas y funcionamiento:

Hay dos modos de funcionamiento:

1. Abrepuertas de Funcionamiento Normal: modo de desbloqueo = 0 (por defecto).

Permite la apertura de puerta durante el tiempo que se alimenta el abrepuertas.

2. Abrepuertas de Funcionamiento Invertido: modo de desbloqueo = 1.

Permite la apertura de puerta durante el tiempo que se deja de alimentar el abrepuertas.

Si se introduce el número 8010 se establece el modo de desbloqueo 0.

Si se introduce el número 8011 se establece el modo de desbloqueo 1.

Tiempo de activación del abrepuertas:

El tiempo de activación del abrepuertas se puede cambiar en cualquier momento. Se puede ajustar desde 1 a 99 segundos.

Los números 8401 al 8499 sirven para ajustar el tiempo desde 1~ 99 segundos.

13. Esquemas de Instalación

13.1.1 Kit 1 Línea

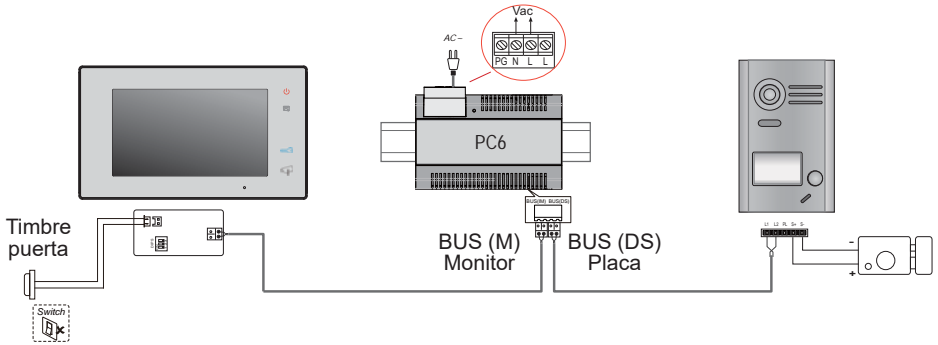

13.1.2 Kit 2 Líneas

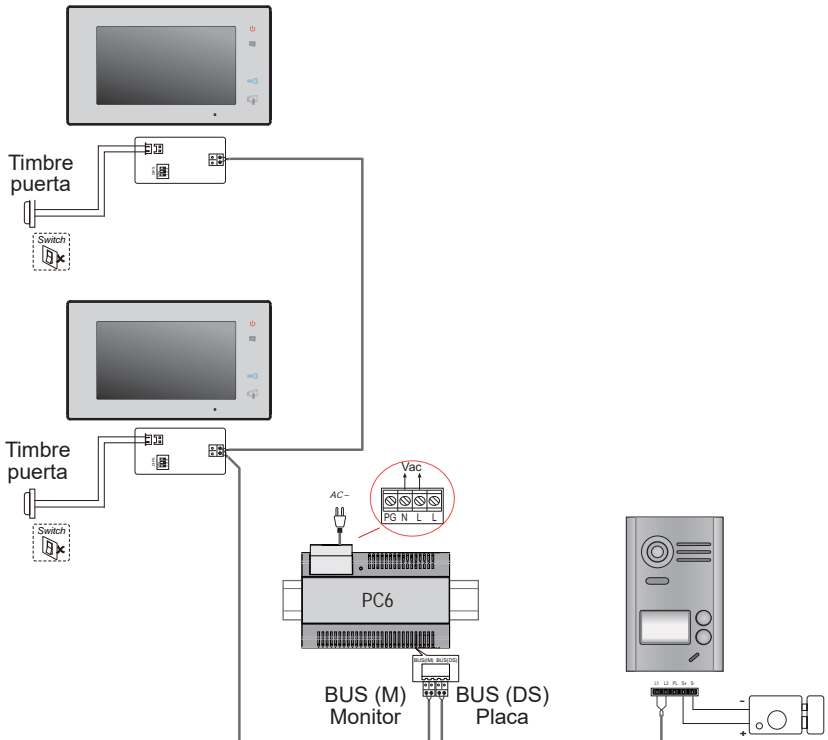

13.2 Conexión del abrepuertas

13.2.1 Conexión del abrepuertas con la fuente incluida en el kit

Nota:

1. Se debe conectar un abrepuertas de funcionamiento normal.
2. El abrepuertas debe funcionar a 12 Vdc con un consumo máximo de 250mA.
3. El pulsador de salida no está temporizado (EB).
4. El modo de abrepuertas debe estar programado como modo de desbloqueo = 0 (por defecto). Ver capítulo 12.3.
5. El puente de la placa JP/LK que se usa para seleccionar el tipo de abrepuertas, cuando se conecta este tipo de abrepuertas y con esta conexión, debe estar en la posición 1-2.

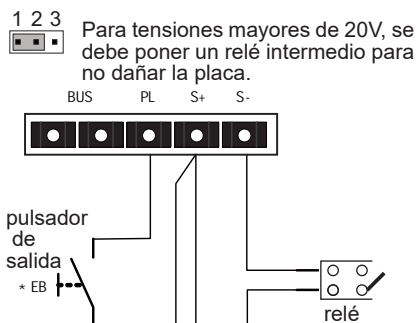
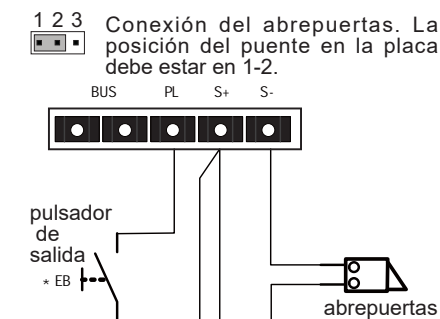

Para instalaciones con una puerta automática, siga este método de conexión.

13.2.2 Conexión de abrepuertas a través de relé libre de potencial

Nota:

1. Se debe conectar a través de una fuente externa acorde al consumo del abrepuertas escogido.
2. El puente de la placa JP/LK se debe quitar antes de realizar este tipo de conexión.
3. Establecer el modo de abrepuertas conectado (Ver capítulo 12.3):
 - Abrepuertas de Funcionamiento Normal: modo de desbloqueo = 0 (por defecto).
 - Abrepuertas de Funcionamiento Invertido: modo de desbloqueo = 1.

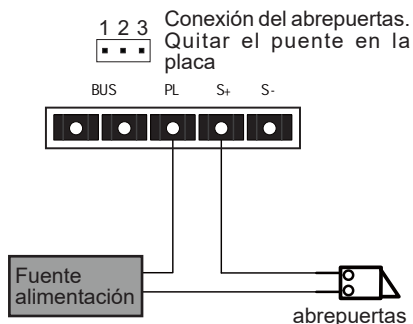

14. Puesta en marcha

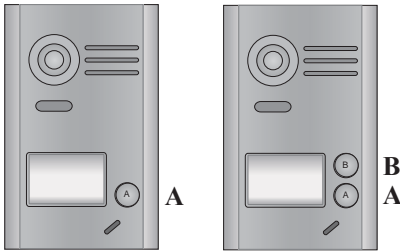

Nota: Con placa de 1 pulsador abrir la cubierta frontal para buscar el pulsador B.

14.1 Ajustar Tiempo de abrepuertas

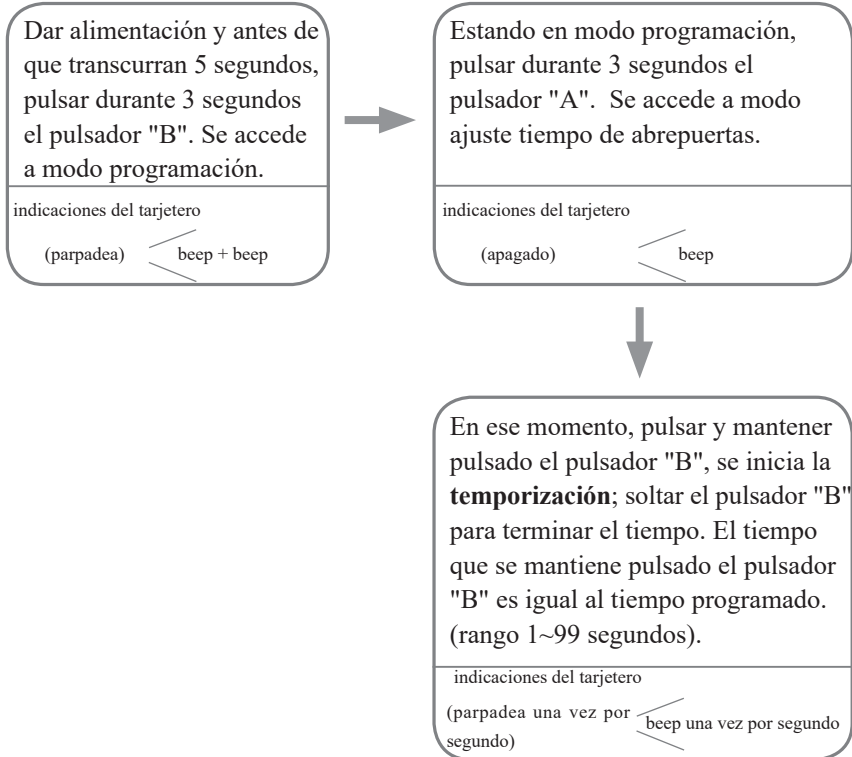

Notas: 1. Hay dos formas para programar el tiempo de abrepuertas:

a) Desde el monitor: explicado en el capítulo 12.3 del manual.

b) Desde la placa de calle: explicado en el capítulo 14.1 del manual.

2. Durante la temporización, el tarjetero parpadea y se escuchan beeps una vez por segundo.

14.2 Ajustar la confirmación del tono de llamada en la placa

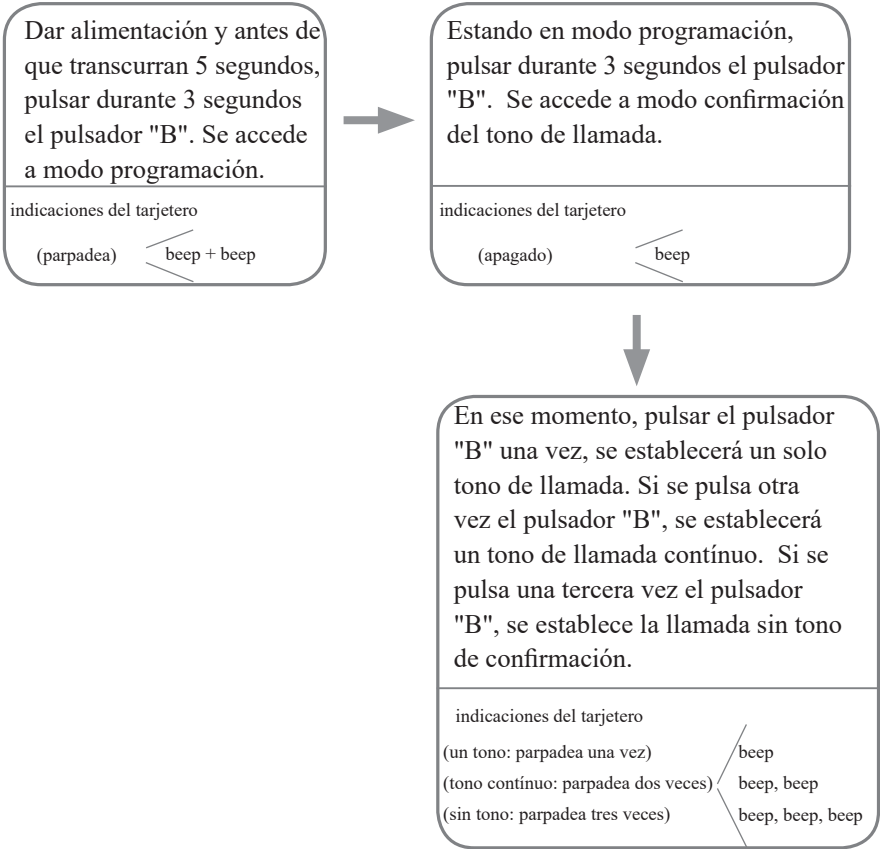

Nota: La confirmación del tono de llamada sigue la siguiente secuencia → un tono → tono continuo → sin tono de confirmación.



15. Requerimientos del cableado

La distancia máxima del cableado está limitada en el sistema (ver tabla de secciones-distancias y esquema unifilar).

Esquema unifilar



Tabla Secciones/Distancias

Secc/Distancias	A	B
cable trenzado 2x0.75 mm ²	60	60
cable trenzado 2x1 mm ²	80	80

16. Características Técnicas

- Alimentación: 26Vdc +/- 2
- Consumo: Reposo 12mA; Activado 350mA (monitor);
Reposo 33mA; Activado 110mA (placa).
- Pantalla monitor: 7 Pulgadas LCD digital color
- Resolución Display: 800*3(R, G, B) x 480 pixels
- Señal video: 1Vp-p, 75Ω, CCIR standard
- Cableado: 2 hilos sin polaridad
- Alimentación abrepuertas: 12Vdc, 250mA (con la fuente incluida en el kit)
- Tiempo activación abrepuertas: 1~99s (Por defecto 3segundos)
- temperatura de funcionamiento:-15°C ~ 55°C;
- Medidas monitor: 131 (alto) × 225 (ancho) × 18 (profundo) mm.
Medidas placa: 155 (alto) × 95 (ancho) × 23 (profundo) mm (sin visera)

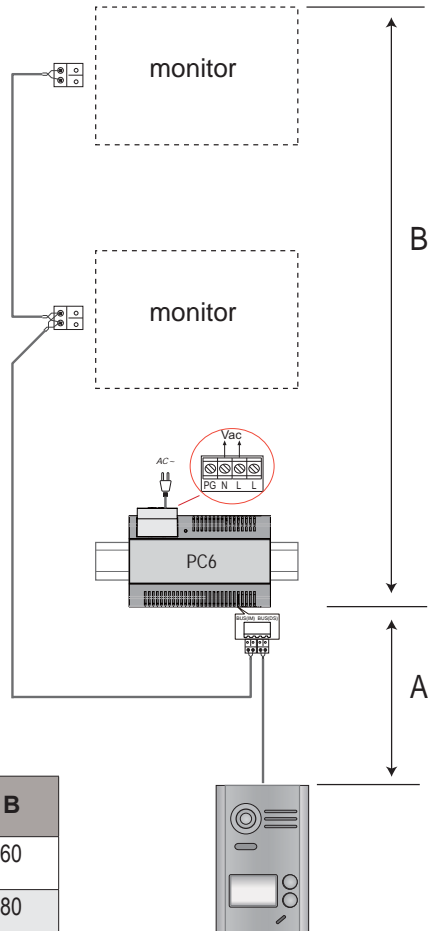
17. Precauciones

- 1) Todos los elementos del kit deben protegerse de vibraciones violentas. y no permitir que se vean afectados por impactos, golpes o caídas.
- 2) Limpiar con un paño suave de algodón. No utilizar productos químicos o abrasivos. Si fuera necesario humedecer el paño con agua sólo o agua diluida con un poco de jabón para limpiar el polvo y la suciedad.
- 3) Se puede producir distorsión en la imagen de video si se instala el monitor demasiado cerca de campos magnéticos tales como microondas, TV, PC etc.
- 4) Con el fin de evitar cualquier daño imprevisible, mantenga el monitor alejado de ambientes húmedos, caústicos, polvo, gases oxidantes, altas temperaturas...etc.
- 5) Para la alimentación de los equipos, se debe utilizar la fuente suministrada en el kit.
- 6) Advertencia: Alta tensión en el interior de los equipos, consulte con personal cualificado y especializado.

18. Pilas/Baterías (Nota importante)



El equipo contiene una pila botón de litio CR1120 3V 40mAH soldada al circuito. Esta pila botón debe ser extraída por un profesional cualificado y depositarla en su punto de recogida selectiva.

FERMAX

Publicación técnica de carácter informativo editada por FERMAX ELECTRÓNICA.

FERMAX, en su política de mejora constante, se reserva el derecho a modificar el contenido de este documento así como las características de los productos que en el se refieren en cualquier momento y sin previo aviso.

Cualquier modificación será reflejada en posteriores ediciones de este documento.

THIS KIT IS NOT COMPATIBLE WITH VERSION V1.0

1. Indoor Monitor

Parts and Functions

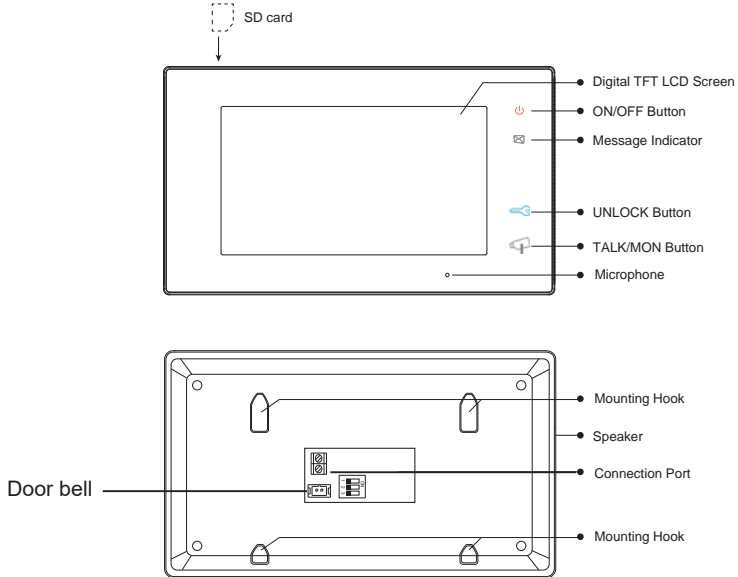

Key functions

LCD screen	Display the visitors' image
ON/OFF Button	Press to open/close screen
Message indicator	It will light when the monitor received the unread record
Unlock button	Press to release the door
Talk/Mon button	Press to communicate hands free with visitor Press to view the outdoor condition in standby mode
Microphone	Receive voice from the user
Mounting hook	Use to hang up the monitor
Connection port	Bus terminal, Doorbell button terminal, DIP Switches
Speaker	Send out voice from the visitor

DIP Settings

Bit	Bit State	Description
DIP1&2		Reserved. left to default.
DIP3		Set to ON. When the monitor is in the middle of the line in daisy chain connection.
		Set to OFF. When the monitor is at the end of the line.

2. Outdoor Station

Parts and Functions

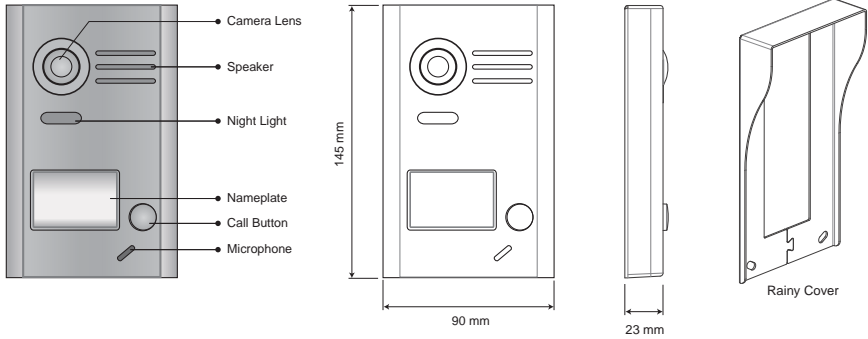

Terminal Descriptions

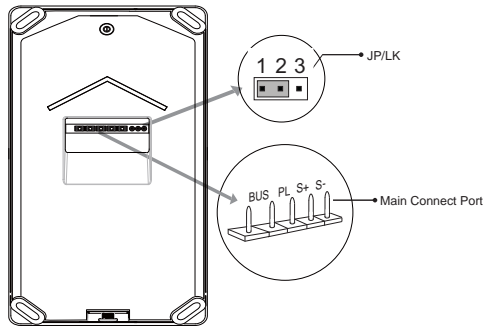

- JP/LK: Lock control jumper, to select the lock type (see 13.2.1 , 13.2.2).
- Main Connect Port: To connect the bus line and the electronic locks.
- BUS: Connect to the bus line, no polarity.
- PL: External lock power input, connect to the power positive (power +).
- S+: Lock power (+) output.
- S-: Lock power (-) output, do not connect in case of using external power supply for the door lock.

Note: For details related to door openers, see chapters 13.2.1 and 13.2.2.

3. Mounting

3.1 Monitor Mounting

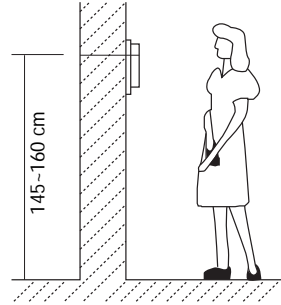
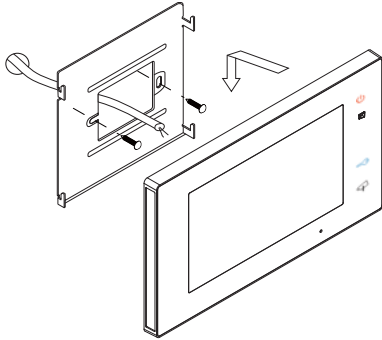

1. Use the screws to fix the Mounting Bracket on the wall, (fitting accesories includes a Bracket. Two pieces of 4X25 screws are needed for fastening the Mounting Bracket).
2. Connect the system correctly (see the later connection chapter) then hang the Monitor into the Mounting Bracket.

3.2 Outdoor Panel Mounting

1. Mounting the Rain Cover

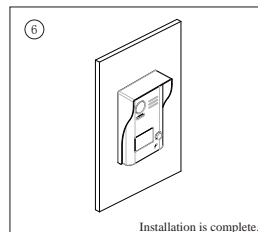
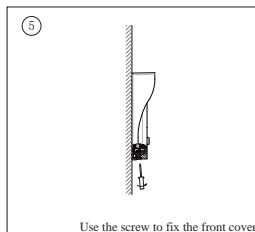
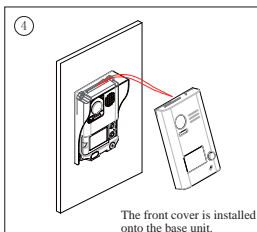
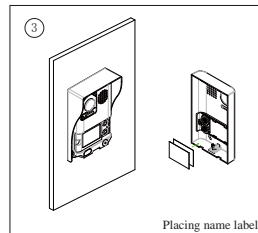
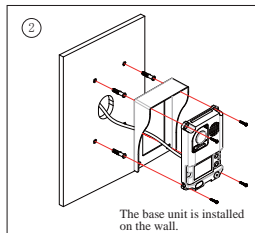
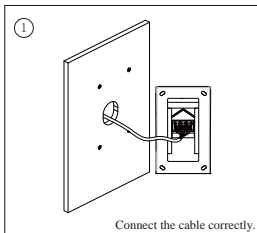

4. Placing Name Label

Remove the plastic cover to open the transparent name label cover, insert a name label, then put the plastic cover back to the panel.

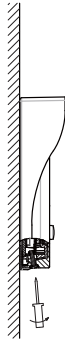

STEP 1
Unscrew the screws.

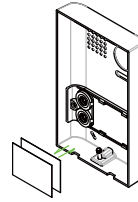
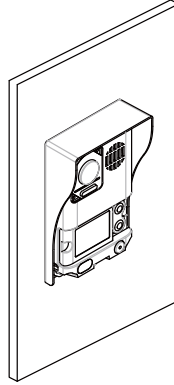

STEP 2
Replace name label.







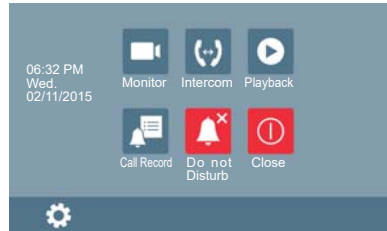

5. Operation Instructions

5.1 Main Menu

Touch the screen anywhere on monitor in standby mode, the main menu page will be shown as follows:



5.2 Basic Door Release Operation

1. Press **CALL** button on outdoor station, the Monitor rings, at the same time, the screen displays the visitors' image.
2. Press  **TALK/MON** Button on monitor or touch  icon on screen, you can communicate hands free with the visitor for 90 seconds. After finishing communication, press  **TALK/MON** button again or touch  icon to end the communication. If nobody answers the phone, the screen will be turned off automatically after 30 seconds.
3. During talking state, Press  **UNLOCK** Button or touch  icon to open the door for the visitor. The icon  release a relay in the bus.
4. When the monitor is in standby mode, press  **TALK/MON** Button or touch  Monitor icon on main menu, the screen can display the view of outside.



6. Intercom Function

Touch  **Intercom** icon on main menu to get into the intercom mode, you have 3 items to select: **Inner Broadcast, Inner Call and Name List Call (External Call)**.

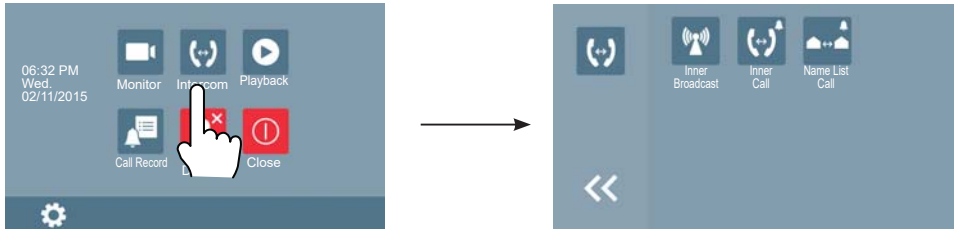



1. **Inner Broadcast:** If multi slave monitors are installed in the same apartment, select Inner Broadcast, all the other monitors will mandatory receive broadcast content at the same time, whichever slave monitor doesn't need to answer the broadcast, and whichever slave monitor also doesn't need to open the screen.
2. **Inner Call:** If multi slave monitors are installed in the same apartment, select Inner Call, all the other Monitors will ring at the same time, whichever Monitor answers the call, conversation is started and the other monitors will stop ringing at the same time.
3. **Name List Call (External Call):** To do an external call to the other apartment in 2 way kits. When selecting this option, apartment 1 can call apartment 2, and viceversa.

Press  icon to exit and enter main menu page.

7. Video/Picture Memory - Activation/Deactivation

Note: 1. The video/picture memory function is built into the monitor. / 2. SD card must be formatted before use by monitor. / 3. SD card is excluded in the kit.

Video/Picture Recording



The monitor can take an automatic recording/picture within 3 seconds of receiving a call from an outdoor panel. According to the European Union legislation about data protection ((EU) 2016/679), the capture/record of images may be restricted. This feature is deactivated by default in all monitors, although can be activated at your own responsibility. To activate/deactivate this function, press  **TALK/MON** button on monitor and then keep  pressed until you hear a “beep”.

Furthermore, the legislation may force to place a sign next to door stations, indicating that monitors can capture/record images. You can download it at <https://www.fermax.com/intl/en/corporate/utilities.html>.

Both Auto-Recording and Manual-Recording are available, (on any of these functions the recording is 10 seconds and it also records the audio in both directions, if active).

If receive a call, after 3s, the monitor will record one video (with SD card) or a picture (without SD card) for each calling automatically. When the monitor is with audio or with image, you can press the icon  to record a video or take a picture of the visitor.

Video/Picture Playback

Touch  **Playback** icon on main menu, the recorded videos/pictures will be played on screen, please note that touch  icon to Start/Pause the videos recorded.

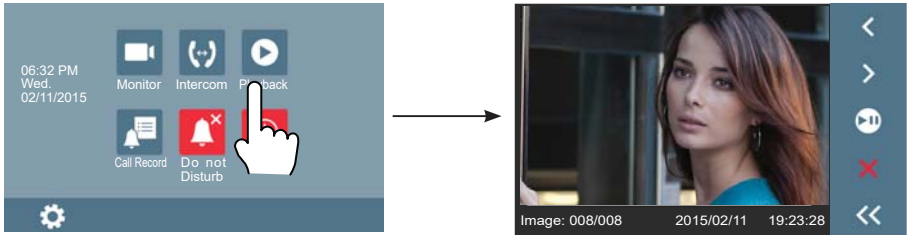



Note: When the system without SD card: 1. 118 pictures in inner memory / 2. Manage each picture / 3. Can be transferred to SD card.

When the system with SD card: 1. Up to 32G Micro SD card / 2. Video & Audio record / 3. Manage each video clips / 4. Can be copied

8. Call Record Function

Call Record: All the calls concerning the monitor, including Door-station-to-monitor call, monitor-to-monitor call, will be recored and can be reviewed afterwards.

Touch  **Call Record** icon on main menu to get into the call record mode. When there are unread call records, arrow color red. Press the unread call record, and then touch  icon to play it.

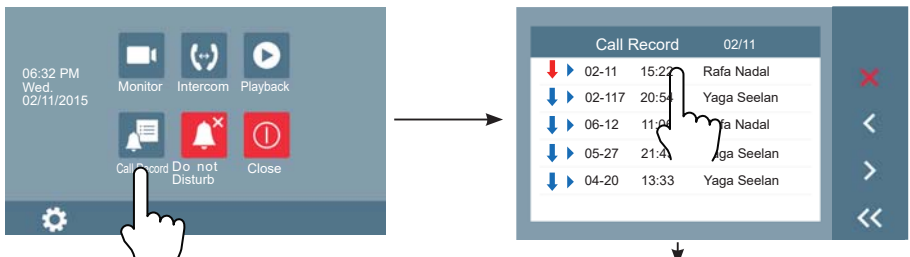

Note:

When there are several call records, the new ones delete automatically the oldest ones, so it is not necessary to delete them manually.



9. Do Not Disturb Function

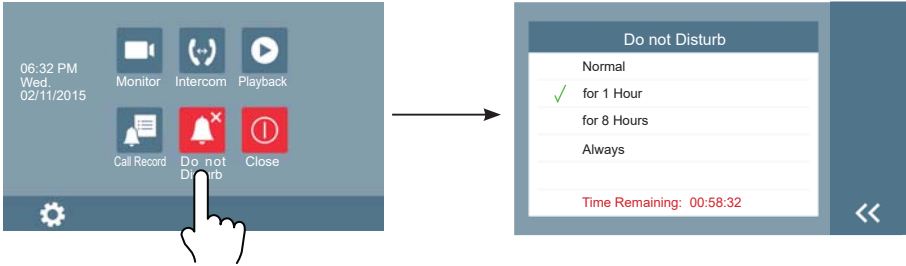

Touch  **Do Not Disturb** icon on main menu to get into the don't disturb mode, you have 4 item to select: **Normal**, **for 1 Hour**, **for 8 Hours** and **Always**. You can select the appropriate item according to your needs.



Note: When you select "for 1 Hour" or "for 8 Hours", bottom of the screen will display the remaining time.

10. Basic Setup Instructions

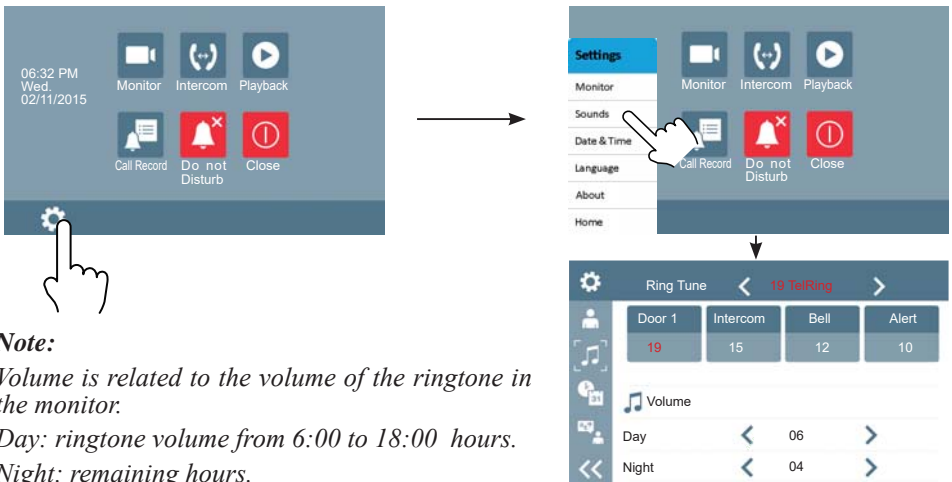

10.1 Sounds Settings

Touch  icon on main menu page, then select "**Sounds**" item to enter the sounds settings page. You can set a variety of ring tones on this page, (touch  icon to exit the setting and return main menu page).



Note:
Volume is related to the volume of the ringtone in the monitor.
Day: ringtone volume from 6:00 to 18:00 hours.
Night: remaining hours.

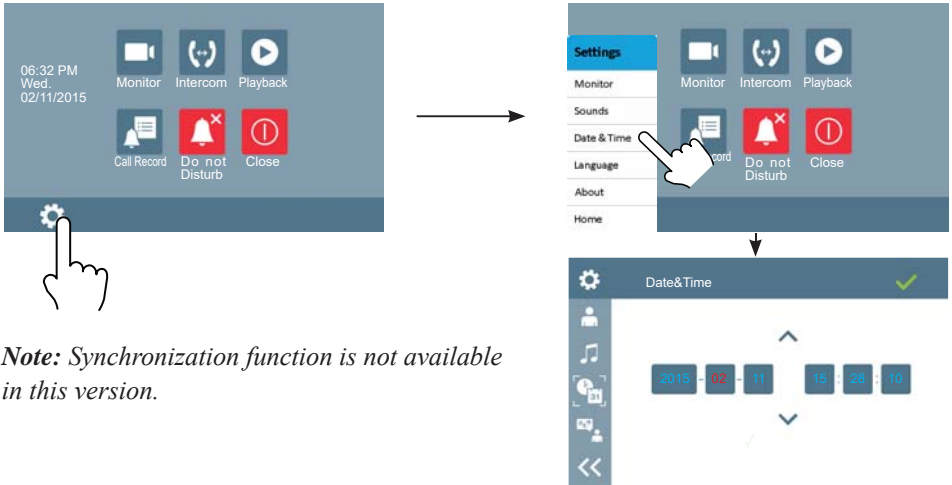

10.2 Date & Time Settings

Touch  icon on main menu page, then select "Date & Time" item to enter the date & time settings page. You can set the date & time on this page, (touch  icon to exit the setting and return main menu page).



Note: Synchronization function is not available in this version.

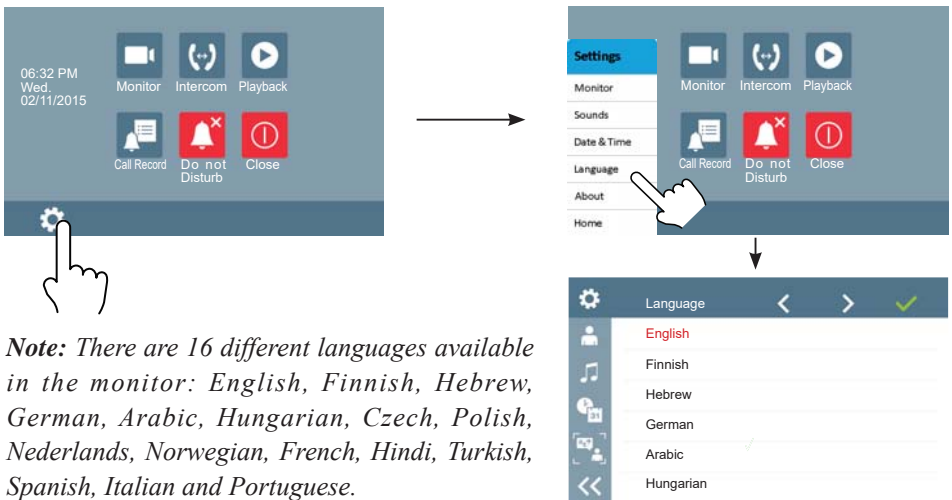

10.3 Language Settings

Touch  icon on main menu page, then select "Language" item to enter the language settings page. You can set the language on this page, (touch  icon to exit the setting and return main menu page).



Note: There are 16 different languages available in the monitor: English, Finnish, Hebrew, German, Arabic, Hungarian, Czech, Polish, Nederlands, Norwegian, French, Hindi, Turkish, Spanish, Italian and Portuguese.

10.4 Monitor (Rename the outdoor panel & the Monitor Time Settings)

Touch  icon on main menu page, then select **"Monitor"** item to enter the rename & monitor time settings page. You can set door station rename and "Auto-on" duration (time) on this page, (touch  icon to exit the setting and return main menu page).

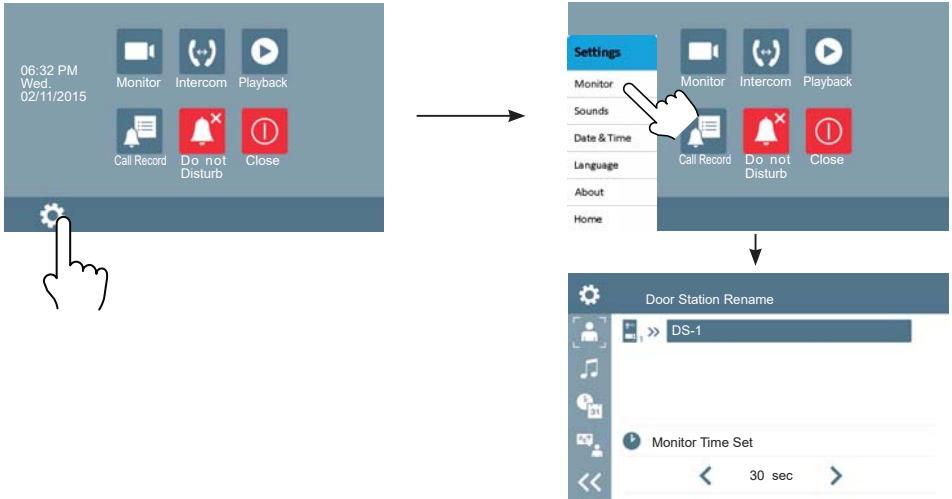

Note: If you want to rename, please touch the place of name, then it will turn keypad page, you can input your new name in this page.

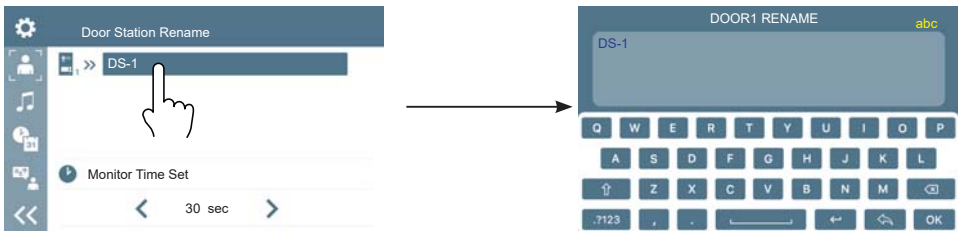

10.5 Screen and Volume Adjustment

During monitoring or talking state, touch  icon, the Adjust page will be displayed.

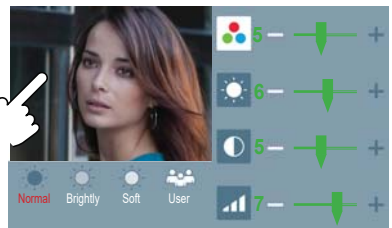

1. The Scene mode selection: Total 4 screen modes can be selected in sequence: **Normal**, **Brightly**, **Soft** and **User**. **When color, bright and contrast is modified, the scene will change automatically the scene mode at User.**







2. Note that all the modifications will be performed immediately after the operation. Touch the window of image to exit the adjust page.

11. Restore to Default (About)

The restore to default function allows the user to recover the settings to factory setting. Note that the restore to default operation will not change any setting.

Enter main menu page and touch  icon, then select "About" item to enter the about settings page, touch  icon, the default settings will be loaded.

touch  icon to enter the Memo Information page, touch  and  icon to copy the pictures to SD card. Touch  and  icon to format SD card and restart.

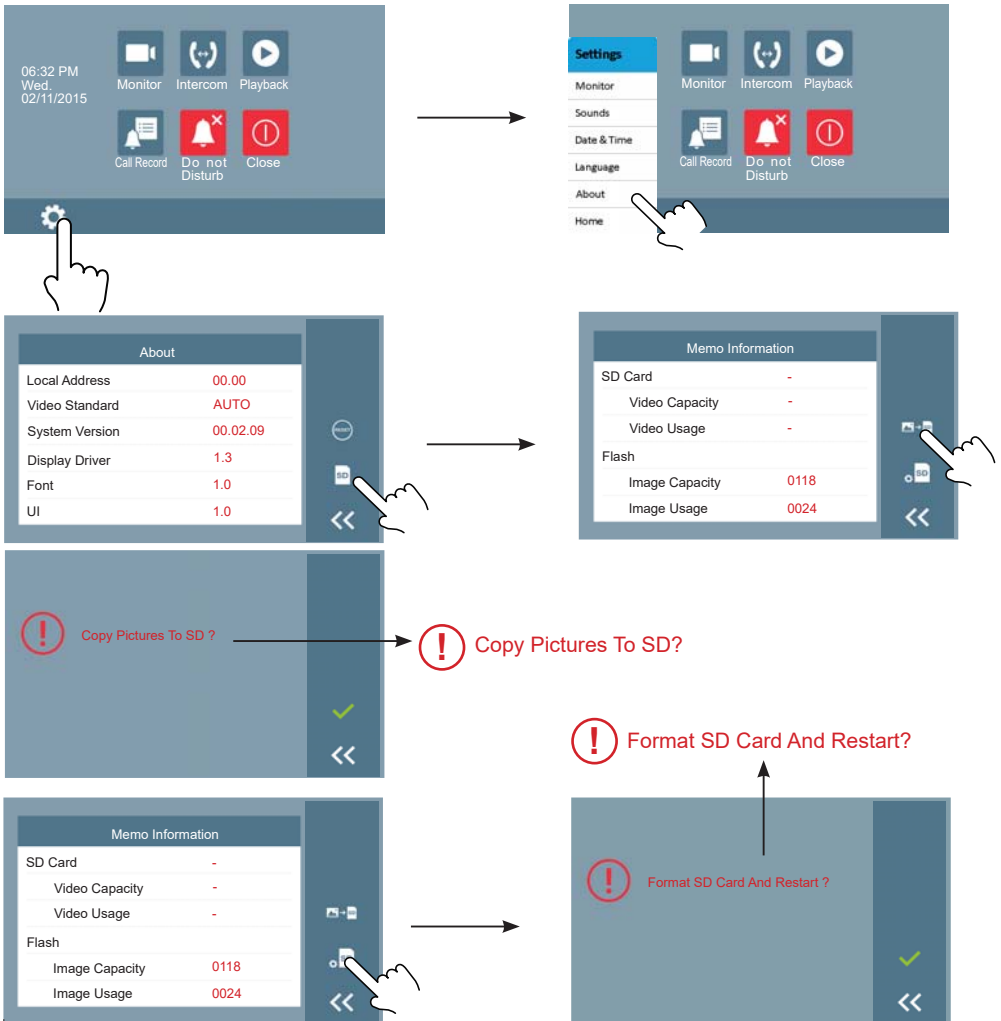

12. Monitor Parameter Setting

12.1 How to enter the installation setting page

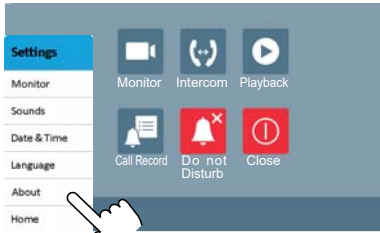

1. Touch  icon on main menu page, then select "About" item.

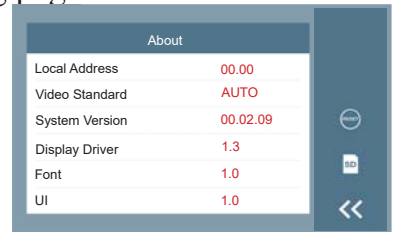

2. Touch  UNLOCK button and hold for 2s.



3. Access to a new screen that has a keypad to introduce the wished data. In following chapters the available and possible settings will be explained.

12.2 How to set date and time format

The system offers two methods of date and time.

The code number of 8008 is used to set the date format as month/date/year.

The code number of 8009 is used to set the date format as date/month/year.

The code number of 8012 is used to set the time format as 12 hour system.

The code number of 8013 is used to set the time format as 24 hour system.

12.3 How to set the unlock parameter

Door-lock type:

There are two working modes:

1. Door opener of Normal working: Unlocking mode = 0 (by default). The door remains open while the door opener is supplied.

2. Door opener of Inverted working: Unlocking mode = 1.

The door remains open while the door opener is not supplied.

Introducing the number 8010 the unlocking mode 0 is established.

Introducing the number 8011 the unlocking mode 1 is established.

Unlock time:

The unlock time can be changed by yourself at any time. It can be set from 1 to 99 seconds.

The code number from 8401 to 8499 are used to set the unlock time to 1~99 seconds.

13. System Wiring and Connections

13.1.1 One Way Connection

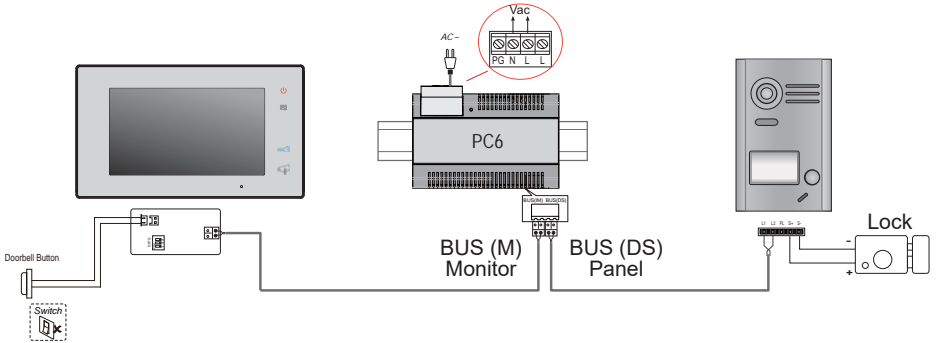

13.1.2 Two Ways Connection

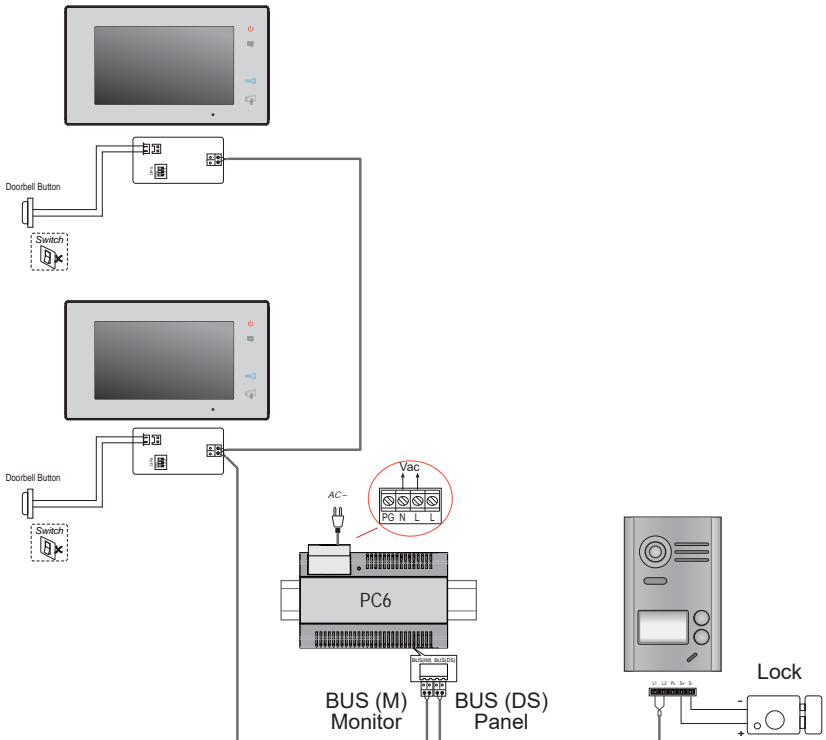

13.2 Electric Lock Connection

13.2.1 Door Lock Controlled with Internal Power

Note:

1. Electronic lock fail secure type should be used.
2. The door lock is limited to 12Vdc, and holding current must be less than 250mA.
3. The door lock control is not timed from the Exit Button (EB).
4. The Unlock Mode Parameter of Monitor must be set to 0 (by default). See chapter 12.3.
5. When connect in Electronic lock, put the jumper in position 1-2.

1 2 3
 connect Electronic lock, the jumper position in 1-2.

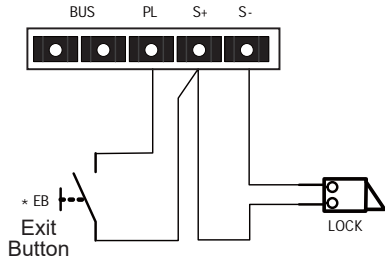

1 2 3
 An intermediate relay should be connected for equal or higher voltages of 20V, otherwise the panel will be damaged.

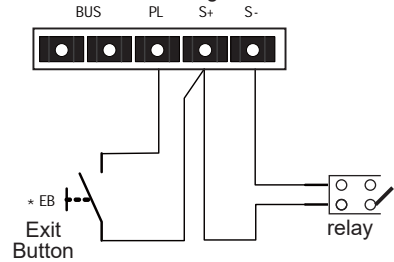

For installations with a motorized door, please follow this method of connection.

13.2.2 Door Lock Controlled with potential free relay

Note:

1. Use an external power supply (PSU) according to the electrical lock's consumption.
2. The jumper must be taken off before connecting.
3. Setup the Unlock Mode of the Monitor for different lock types.
 - Normal open relay type: Unlock Mode = 0 (by default).
 - Normal closed relay type: Unlock Mode = 1.

1 2 3
 Take off the Jumper

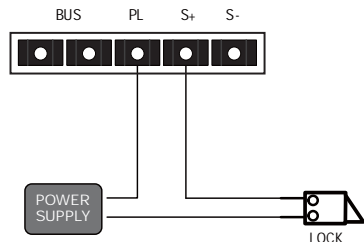

14. Setup

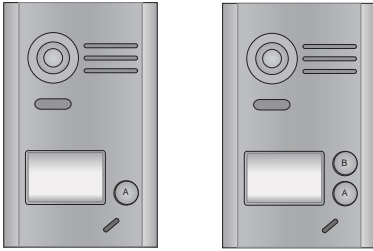

Note: For 1 way doorstation, open front cover to find button B.

14.1 Unlock Time Setting

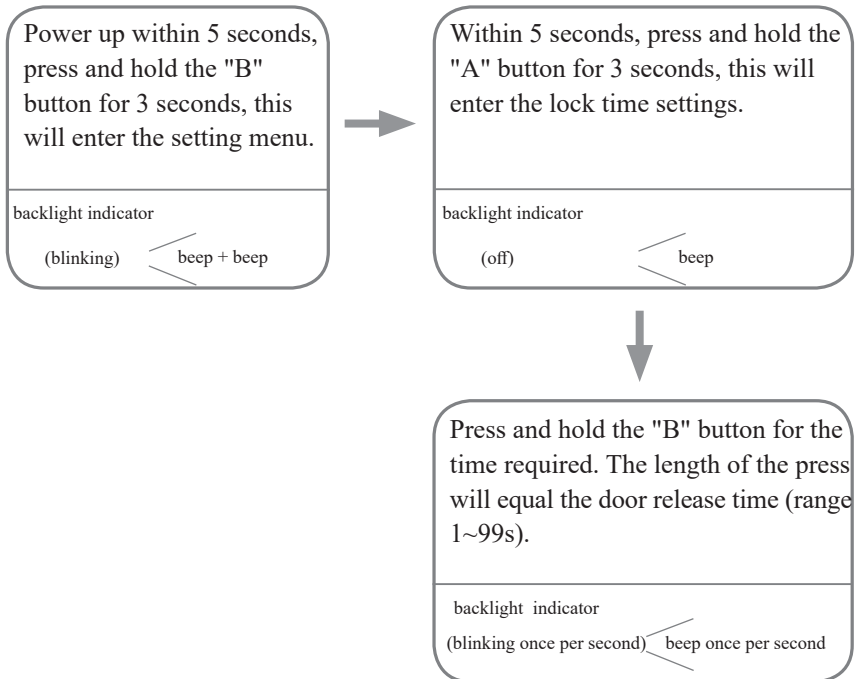

Note:1. There are two ways to set the unlock time:

- a) From monitor: explained in section 12.3 of the manual.
- b) From doorpanel: explained in section 14.1 of the manual.

2. During timing, the backlight indicator blinking once per second, tone beeps once per second. Less than one second by one second calculation.

14.2 Call confirmation

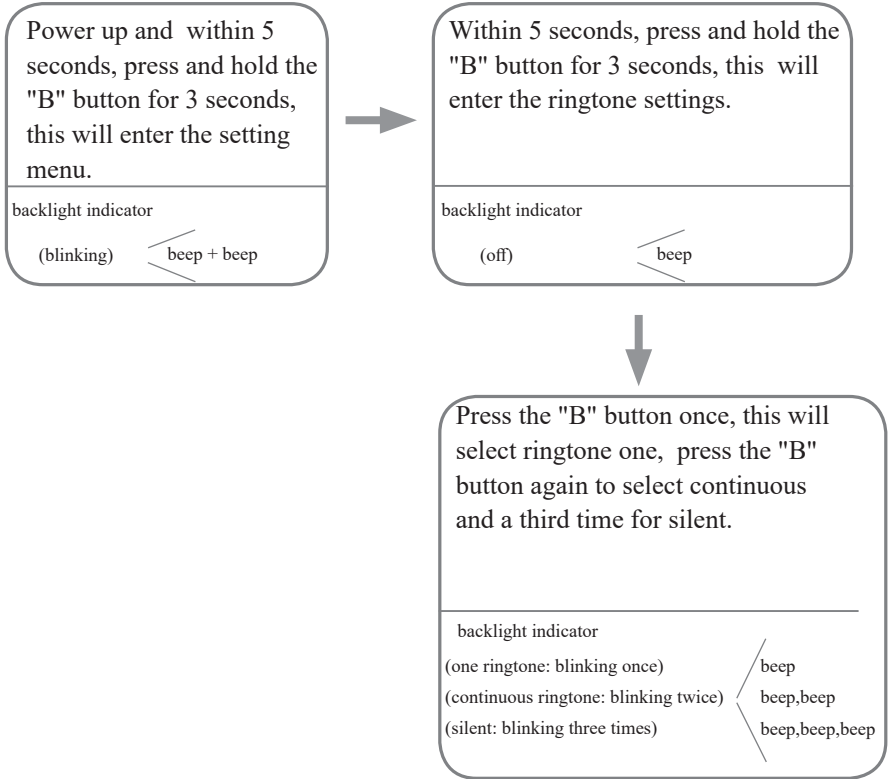

Note: The ringback tone will circulate at one ringtone → continuous ringtone → silent.



15. Cables Requirements

The maximum distance of the wiring is limited. Using different cables will affect the maximum distance which the system can reach.

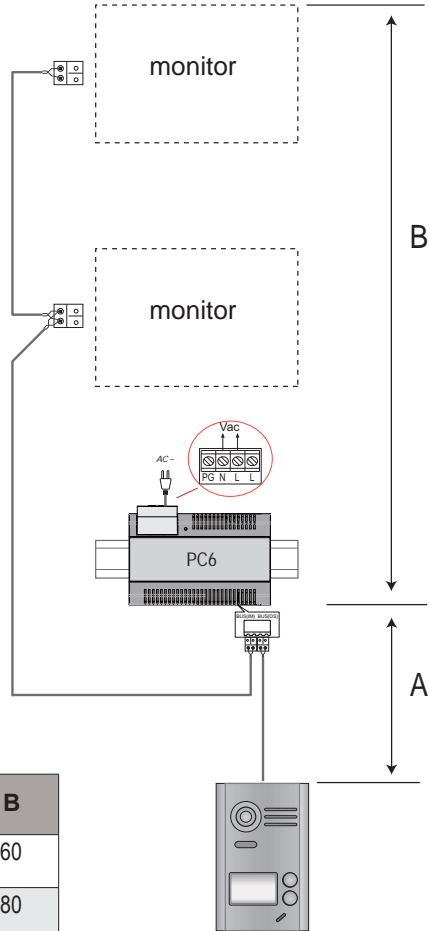

Cable Usage	A	B
Twisted cable 2x0.75 mm ²	60	60
Twisted cable 2x1 mm ²	80	80

16. Specification

- Power supply: 26Vdc +/- 2
- Power consumption: Standby 12mA; Working 350mA (for monitor);
Standby 33mA; Working status 110mA (for door station).
- Monitor screen: 7 Inch digital color LCD
- Display Resolutions: 800*3(R, G, B) x 480 pixels
- Video signal: 1Vp-p, 75Ω, CCIR standard
- Wiring: 2 wires, non-polarity
- Lock Power supply: 12Vdc, 250mA (Internal Power);
- Unlocking time: 1~99s (Default 3s);
- Working temperature: -15°C ~ 55°C;
- Dimension for monitor: 131(H)×225(W)×18(D)mm
Dimension for door station: 155(H)×95(W)×23(D)mm (Without rain cover).

17. Precautions

- 1) All components should be protected from violence vibration. And not allow to be impacted, knocked and dropped.
- 2) Please do the cleanness with soft cotton cloth, please do not use the organic impregnant or chemical clean agent. If necessary, please use a little pure water or dilute soap water to clean the dust.
- 3) Image distortion may occur if the video monitor is mounted too close to magnetic field e. g. Microwaves, TV, computer etc.
- 4) Please keep away the monitor from wet, high temperature, dust, caustic and oxidation gas in order to avoid any unpredictable damage.
- 5) Must use the right adaptor which is supplied by the manufacturer or approved by the manufacturer.
- 6) Pay attention to the high voltage inside the products, please refer service only to a trained and qualified professional.

18. Batteries (Important notice)



This equipment contains a lithium button cell CR1120 3V 40mAH welded to the circuit. This button cell must be removed by a qualified professional and taken to the proper disposal site.

FERMAX

Technical document published for information purposes by FERMAX ELECTRÓNICA. FERMAX, in a policy of ongoing improvement, reserves the right to modify the contents of this document and the feature of the products referred to herein at any time and with no prior notice.

Any such modifications shall be reflected in subsequent editions of this document.

CE KIT EST PAS COMPATIBLE AVEC LA VERSION V1.0

1. Moniteur

Boutons et fonctions

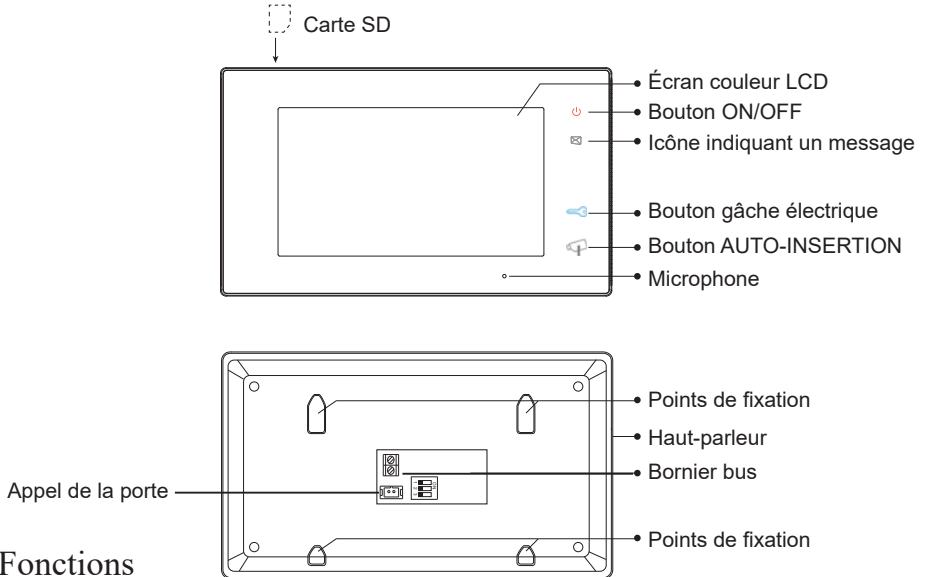

Fonctions

Écran LCD	Présente l'image vidéo de la caméra de la platine.
Bouton ON/OFF	Allume/éteint l'écran (menu) en appuyant dessus.
Icône indiquant un message	Allumé si un message a été reçu et qu'il n'a pas encore été lu.
Bouton gâche électrique	Appuyer dessus pour ouvrir la porte.
Bouton AUTO-INSERTION	Appuyer dessus pour établir une communication main-libres avec le visiteur. Moniteur en veille, appuyer dessus pour effectuer une insertion automatique (auto-allumage) de la caméra de la platine de rue.
Microphone	Reçoit le son de la voix de l'utilisateur.
Bouton pour raccrocher	Sert à mettre fin à la communication du moniteur.
Connecteurs	Terminaux du bus, sonnettes et commutateurs DIP .
Haut-parleur	Canal du son moniteur-platine.

Réglages COMMUTATEURS DIP

Commutateurs DIP	Configuration	Description
DIP1&2		Réservé. Laisser sur la position par défaut.
DIP3		Position ON. Si le moniteur se trouve sur une position intermédiaire.
		Position OFF. Si le moniteur se trouve à la fin de l'installation (en dernier).

2. Platine

Boutons et fonctions

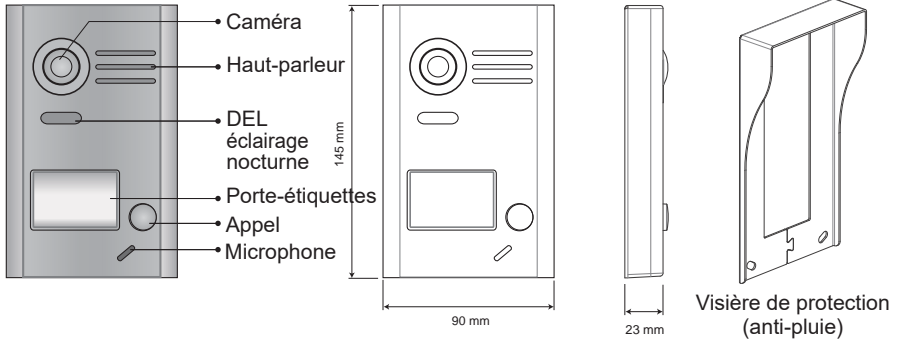

Description des terminaux

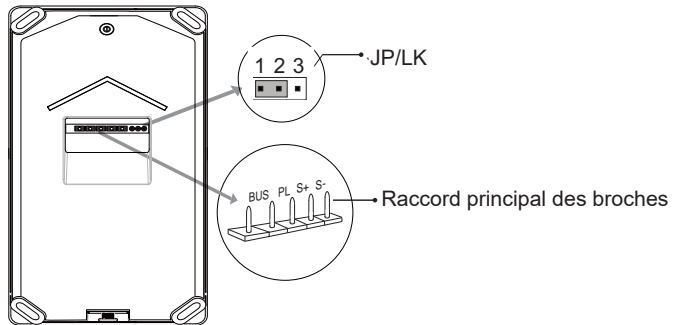

- JP/LK : cavalier (jumper) pour sélectionner le type de gâche*.
- Raccord principal des broches : pour raccorder le bus et la gâche*.
- BUS : raccordement du bus (alimentation, données, audio et vidéo), sans polarité.
- PL : entrée alimentation externe, raccorder le positif (alimentation +).
- S+ : raccordement (+) gâche*.
- S- : raccordement (-) gâche*. Cette borne n'est pas raccordée si la gâche* est alimentée par le biais d'une alimentation externe.

REMARQUE : pour tous les détails concernant la gâche, voir les points 13.2.1 et 13.2.2.

3. Installation

3.1 Installation du moniteur

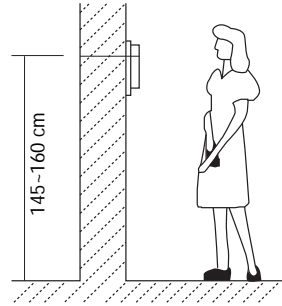
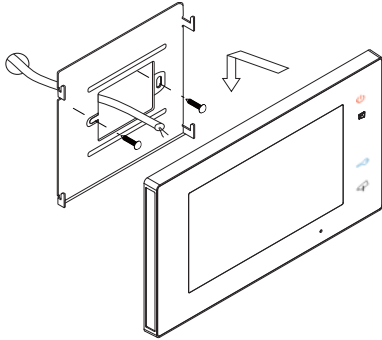

1. Utilisez les vis pour fixer le support de montage au boîtier (accessoires fournis avec le support). Pour la fixation de ce support, il faut deux vis 4x25. Raccordez les connecteurs destinés au raccordement du bus.
2. Reliez correctement le bus (câble) au moniteur (voir au chapitre 13 Schémas d'installation). Accrochez ensuite solidement le moniteur dans son support.

3.2 Installation de la platine

1. Installation avec visière de protection

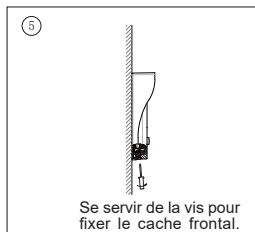
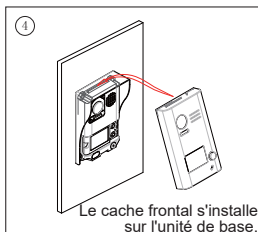
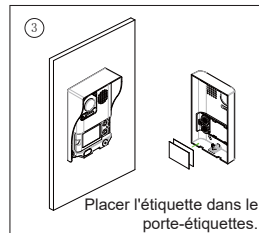
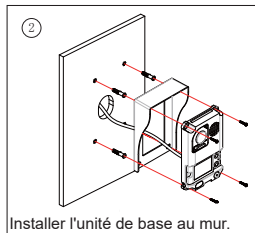
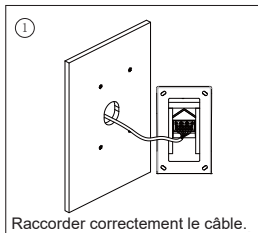

4. Mise en place de l'étiquette dans le porte-étiquettes

Retirez le cache plastique afin d'ouvrir la partie transparente du porte-étiquettes où se trouve l'étiquette. Placez ensuite l'étiquette et remettez le porte-étiquettes à son emplacement initial.

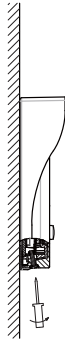

ÉTAPE 1
Dévisser la platine.

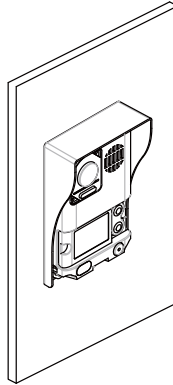

ÉTAPE 2
Placer l'étiquette.

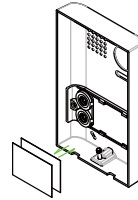

5. Instructions concernant le fonctionnement

5.1 Menu principal

Le moniteur étant en veille, appuyez n'importe où sur l'écran du moniteur ; le menu principal s'affiche comme sur l'image.

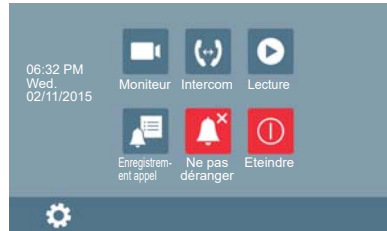

5.2 Fonctionnement de base de la gâche électrique

1. En appuyant sur le bouton-poussoir **APPEL** sur la platine de rue, une tonalité est émise aussi bien au niveau de la platine de rue que du moniteur ; l'écran s'allume.
2. Appuyez sur le bouton **AUTO-INSERTION** du moniteur ou appuyez sur l'icône de l'écran afin de pouvoir parler avec le visiteur. Le canal audio s'active et le tout fonctionne en mode mains-libres. La communication est automatiquement coupée au bout de 90 secondes ou auparavant en appuyant sur le bouton **AUTO-INTERION**. Si aucune communication n'est établie avec la platine de rue, le moniteur s'éteindra automatiquement au bout de 30 s.
3. Si vous recevez un appel depuis la platine de rue, il est possible d'ouvrir la porte à tout moment en appuyant sur le bouton **GÂCHE** ou en appuyant sur l'icône .
4. L'icône active un relais au bus.



Si le moniteur est en veille, appuyez sur le bouton **AUTO-INSERTION** ou appuyez sur l'icône du moniteur sur l'écran du menu principal ; l'image de la caméra apparaît automatiquement.

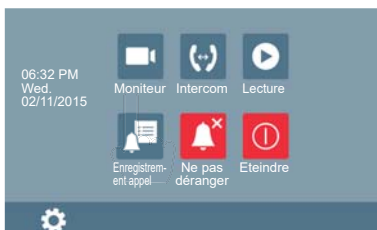

6. Fonction Intercom

Appuyez sur l'icône **Intercom**  du menu principal afin d'accéder à la fonction Intercom. Cette fonction dispose de 3 options : **Diffusion interne**, **Appel interne** et **Appeler le nom sur la liste**.

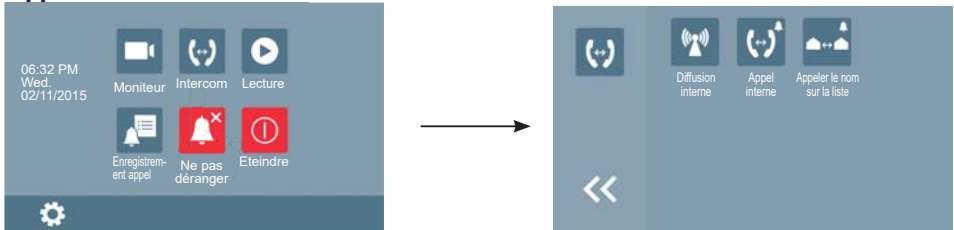



1. **Diffusion interne** : si plusieurs moniteurs sont installés dans un même logement et que l'on sélectionne cette option, tous les moniteurs déclenchent leur haut-parleur en même temps. On peut ainsi entendre le message diffusé. Les moniteurs n'ont pas à répondre. L'écran ne s'active pas non plus.
2. **Appel interne** : si plusieurs moniteurs sont installés dans un même logement et que l'on sélectionne cette option, tous les moniteurs sonnent en même temps. N'importe quel moniteur peut prendre l'appel. À partir du moment où un moniteur prend l'appel, les autres moniteurs arrêtent de sonner.
3. **Appeler le nom sur la liste** : pour contacter un autre logement lorsque le kit possède deux lignes. Si l'on sélectionne cette option, le logement 1 peut appeler le logement 2 et vice-versa.

Appuyez sur l'icône  pour quitter cette fonction et accéder à l'écran du menu principal.

7. Mémoire vidéo / images (photos)-Activation/Désactivation

REMARQUE : 1. La fonction mémoire des vidéos et photos est intégrée dans le moniteur. / 2. Avant de l'utiliser sur le moniteur, la carte SD doit être formatée. / 3. La carte SD n'est pas comprise dans le kit.

Enregistrement vidéo / photos



L'écran peut réaliser un enregistrement/prendre une photo automatique 3 secondes après avoir reçu un appel de la platine de rue. Conformément au règlement sur la protection des données (UE 2016/679) de l'Union européenne, l'utilisation de la capture/l'enregistrement d'images du vidéophone peut être restreinte. Cette fonction est désactivée par défaut. Elle peut être activée depuis le moniteur sous votre responsabilité. Pour activer/désactiver cette fonction, appuyez sur le bouton **AUTO-INSERTION**  du moniteur et maintenez ensuite le bouton  enfoncé jusqu'à ce qu'un « bip » soit émis.

De la même façon, il peut être obligatoire de placer à côté de la platine de rue une pancarte indiquant que le moniteur peut capturer/enregistrer des images. Vous pouvez télécharger cette affiche sur le site suivant : <https://www.fermax.com/intl/fr/corporate/utilites.html>.

Sont disponibles les options d'enregistrement automatique et manuel (quel que soit -6-

le type de fonctionnement, l'enregistrement dure 15 secondes, le son est également enregistré dans les deux sens s'il est activé). L'enregistrement automatique est l'option sélectionnée par défaut. Lors d'un appel, le moniteur effectue automatiquement, au bout de 3 secondes, un enregistrement vidéo (s'il y a une carte SD) ou une photo (s'il n'y a pas de carte SD). Lorsque le moniteur sonne ou qu'il y a une image, il est également possible d'appuyer sur l'icône  afin d'enregistrer une vidéo ou de faire une photo au visiteur.

Lecture vidéo / photos

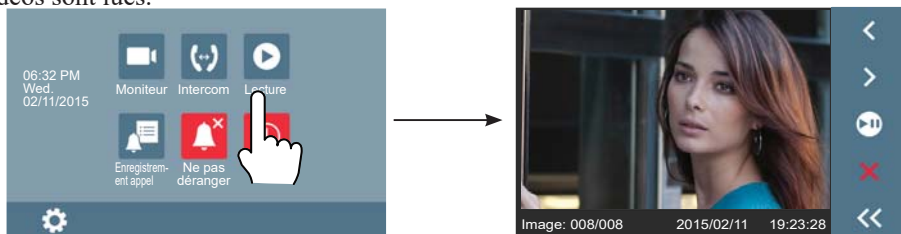

Appuyez sur l'icône **Lecture**  du menu principal afin de voir les vidéos/photos. Ces dernières apparaîtront sur l'écran du moniteur. Plusieurs icônes tactiles sont disponibles sur l'écran pour leur manipulation. En appuyant sur l'icône Démarrage/Pause , les vidéos sont lues.



Remarque : sans carte SD : 1. 118 photos dans la mémoire interne. / 2. Gestion des photos. / 3. Peuvent être transférées vers une carte SD.
avec carte SD : 1. Jusqu'aux cartes micro SD de 32 Go. / 2. Lecture des images et du son. / 3. Gestion des vidéos. / 4. Peuvent être copiées.

8. Fonction Enregistrement appel

Enregistrement appel : tous les appels concernant le moniteur (y compris les appels de la platine au moniteur et d'un moniteur à un autre) sont enregistrés et peuvent être consultés ultérieurement.

Appuyez sur l'icône **Enregistrement appel**  du menu principal afin d'accéder à cette option. S'il y a des enregistrements d'appel non lus, cela est indiqué au moyen d'une flèche rouge. Sélectionnez l'enregistrement d'appel non lu et appuyez alors sur l'icône  pour pouvoir le voir.

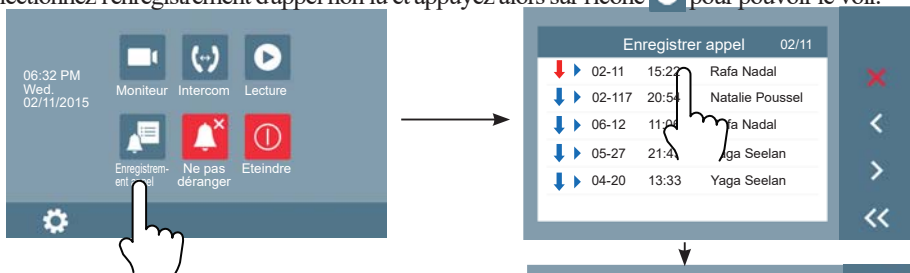

Remarque :
Lorsqu'il y a beaucoup d'enregistrements, les plus récents suppriment automatiquement les plus anciens. Il n'est donc pas nécessaire d'effacer les enregistrements.

9. Fonction Ne pas déranger

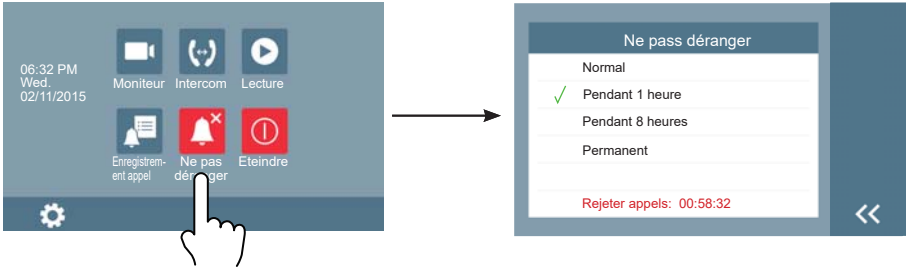

Appuyez sur l'icône Ne pas déranger  du menu principal pour accéder à la fonction Ne pas déranger. Cette fonction dispose de 4 options : **Normal**, **Pendant 1 heure**, **Pendant 8 heures** et **Permanent**. Sélectionnez l'option appropriée en fonction des besoins.



Remarque : le temps restant apparaît en bas de l'écran si l'on sélectionne « Pendant 1 heure » ou « Pendant 8 heures ».

10. Instructions concernant la configuration de base

10.1 Réglages du son

On accède au menu de configuration en appuyant sur l'icône  du menu principal. Sélectionnez l'option « Sons » pour accéder aux réglages des sons. Dans cette option, il est possible de configurer de nombreux paramètres (appuyez sur l'icône  pour quitter cet écran et revenir à celui du menu principal).





Remarque :

Volume: c'est le volume de la sonnerie d'appel du moniteur.

Jour: volume de la sonnerie d'appel de 06h00 à 18h00.

Nuit: heures restantes.

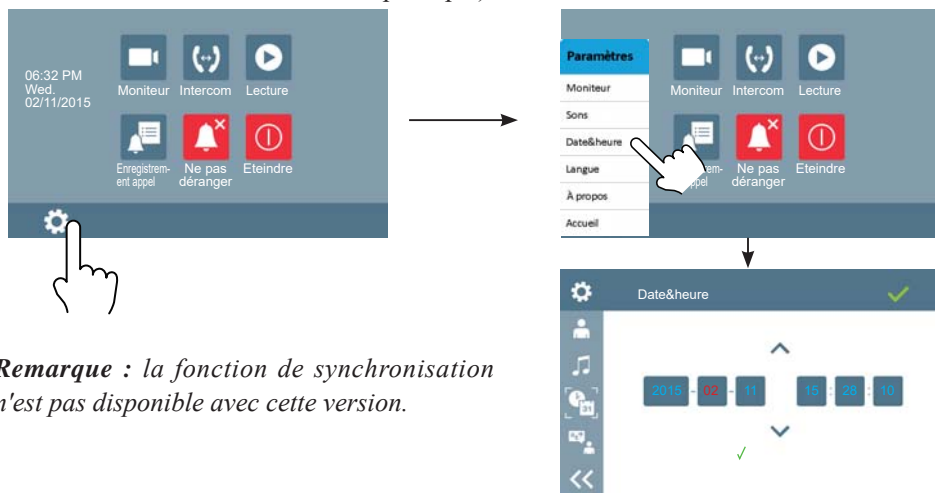

10.2 Réglages de la date et de l'heure

On accède au menu de configuration en appuyant sur l'icône  du menu principal. Sélectionnez l'option « **Date&heure** » pour accéder aux réglages de l'heure. Dans cette option, il est possible de configurer la date et l'heure (appuyez sur l'icône  pour quitter cet écran et revenir à celui du menu principal).



Remarque : la fonction de synchronisation n'est pas disponible avec cette version.

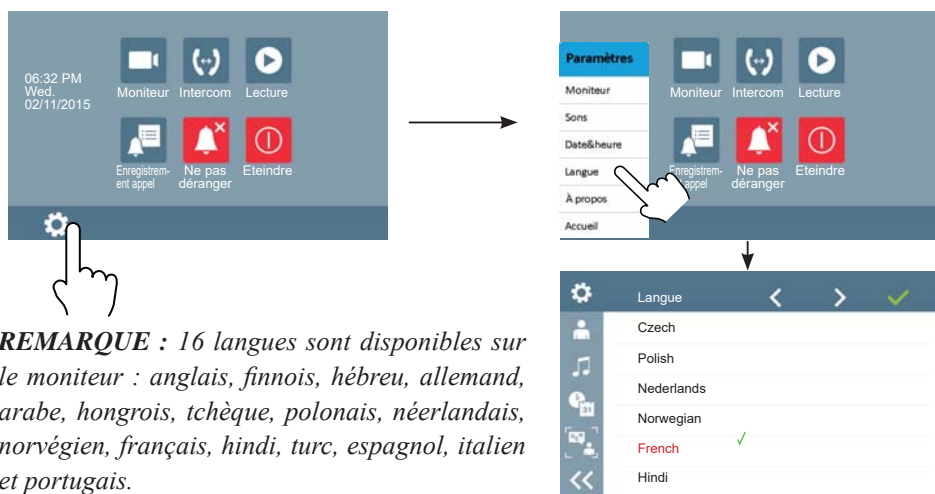

10.3 Réglages de la langue

On accède au menu de configuration en appuyant sur l'icône  du menu principal. Sélectionnez l'option « **Langue** » pour accéder aux différentes langues disponibles. Sélectionnez la langue de votre choix (appuyez sur l'icône  pour quitter cet écran et revenir à celui du menu principal).



REMARQUE : 16 langues sont disponibles sur le moniteur : anglais, finnois, hébreu, allemand, arabe, hongrois, tchèque, polonais, néerlandais, norvégien, français, hindi, turc, espagnol, italien et portugais.

10.4 Moniteur (renommer platine et contrôler réglage de l'heure du moniteur)

On accède au menu de configuration en appuyant sur l'icône  du menu principal. Sélectionnez l'option « **Moniteur** ». Dans cette option, il est possible de renommer la platine et d'ajuster la durée de l'auto-allumage du moniteur (appuyez sur l'icône  pour quitter cet écran et revenir à celui du menu principal).

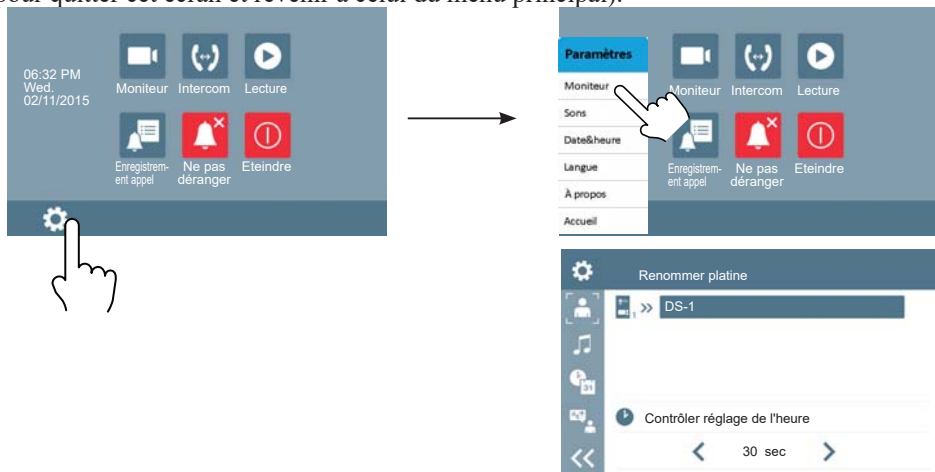

Remarque : si vous souhaitez renommer la platine, appuyez sur l'étiquette de la platine. Un nouvel écran, avec un clavier pour la saisie des données, apparaît. ↓

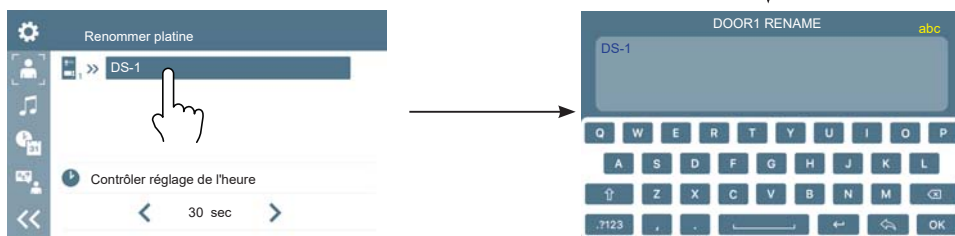

10.5 Réglages de l'écran et du volume

Lors d'un appel ou d'une communication avec la platine, cliquez sur l'icône . On voit alors l'écran permettant d'effectuer les réglages concernant l'image vidéo et le volume.

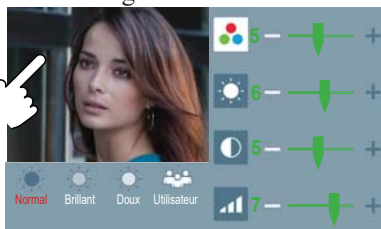

1. La fonction Sélection mode de scène dispose de 4 options : **Normal**, **Brillant**, **Doux** et **Utilisateur**. Lorsqu'on modifie la **couleur**, la **luminosité** ou le **contraste**, la scène passe automatiquement au mode de scène **Utilisateur**.







2. Toutes les modifications sont effectuées immédiatement après l'opération venant d'être réalisée. Cliquez sur la fenêtre de l'image pour quitter l'écran des réglages.

11. Rétablissement des valeurs par défaut (À propos)

Il est possible de rétablir les paramètres du moniteur sur les valeurs usine par défaut en sélectionnant l'option « À propos ». Le retour aux paramètres prédéfinis ne modifiera ni les réglages ni les données.

On accède au menu de configuration en appuyant sur l'icône  du menu principal. Sélectionnez l'option « À propos » afin d'accéder aux différents écrans de réglages. Cliquez sur l'icône  et la configuration par défaut sera mise en place.

Appuyez sur l'icône  pour accéder aux informations de la mémoire. Appuyez sur les icônes  et  pour copier les images sur la carte SD. Appuyez sur les icônes  et  pour formater la carte SD et réinitialiser.

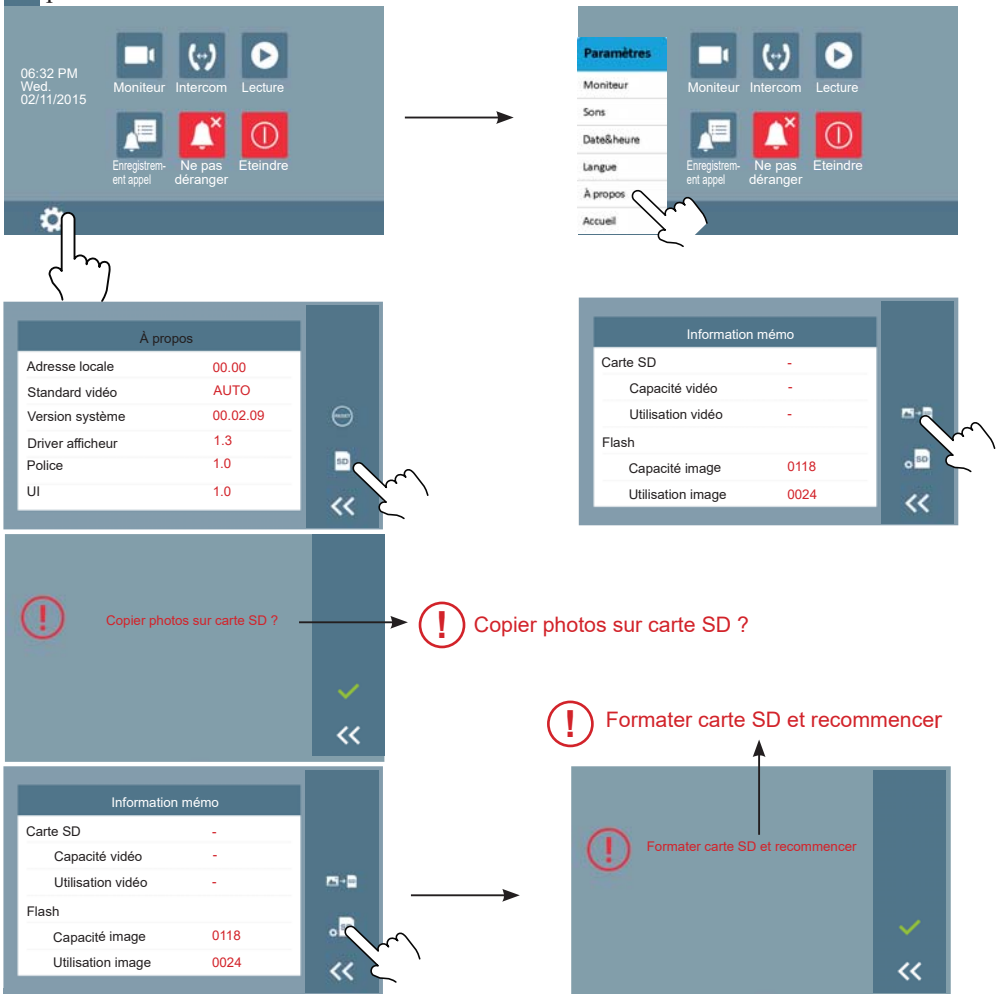

12. Réglages des paramètres du moniteur

12.1 Comment accéder à la page de configuration de l'installation

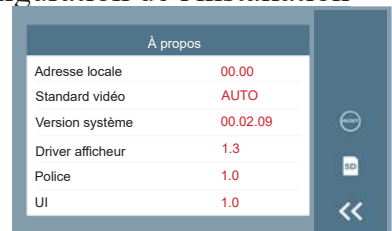
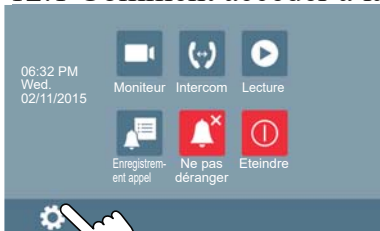

1. Appuyez sur l'icône  du menu principal et sélectionnez « **A propos** ».

2. Appuyez sur le bouton **GÂCHE**  pendant 2 secondes.



3. On accède à un nouvel écran qui propose un clavier pour saisir les données à configurer. Les configurations possibles sont présentées dans les chapitres suivants.

12.2 Comment régler le format de la date et de l'heure

Le système propose deux formats de date et d'heure.

Si l'on saisit le numéro 8008, on a le format de date suivant : mois/jour/année.

Si l'on saisit le numéro 8009, on a le format de date suivant : jour/mois/année.

Si l'on saisit le numéro 8012, le format de l'heure est présenté comme système des 12 heures.

Si l'on saisit le numéro 8013, le format de l'heure est présenté comme système des 24 heures.

12.3 Comment saisir le type de gâche et le temps d'activation

Type de gâche et fonctionnement :

Il existe deux modes de fonctionnement :

1. Gâche à fonctionnement normal : mode déverrouillage = 0 (par défaut). *Permet d'ouvrir la porte quand la gâche est alimentée.*

2. Gâche à fonctionnement inversé : mode déverrouillage = 1
Permet d'ouvrir la porte quand la gâche n'est plus alimentée.

Si l'on saisit le numéro 8010, on a le mode de déverrouillage 0.

Si l'on saisit le numéro 8011, on a le mode de déverrouillage 1.

Temps d'activation de la gâche électrique :

Le temps d'activation de la gâche peut être modifié à tout moment. On peut régler le temps entre 1 et 99 secondes.

Les numéros allant de 8401 à 8499 servent à régler le temps entre 1 et 99 secondes.

13. Schémas d'installation

13.1.1 Kit 1 ligne

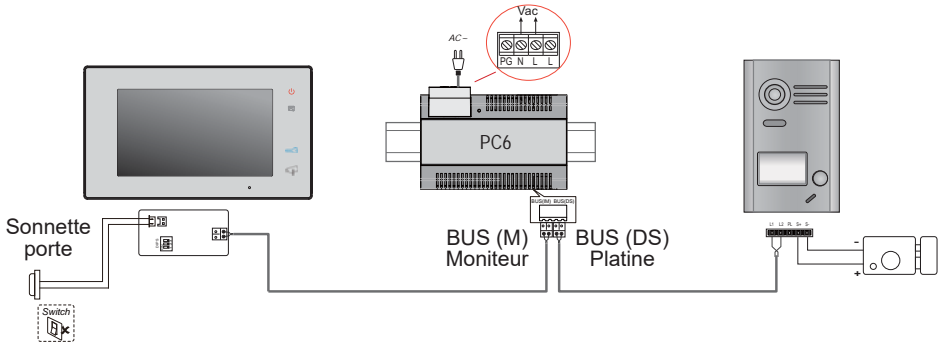

13.1.2 Kit 2 lignes

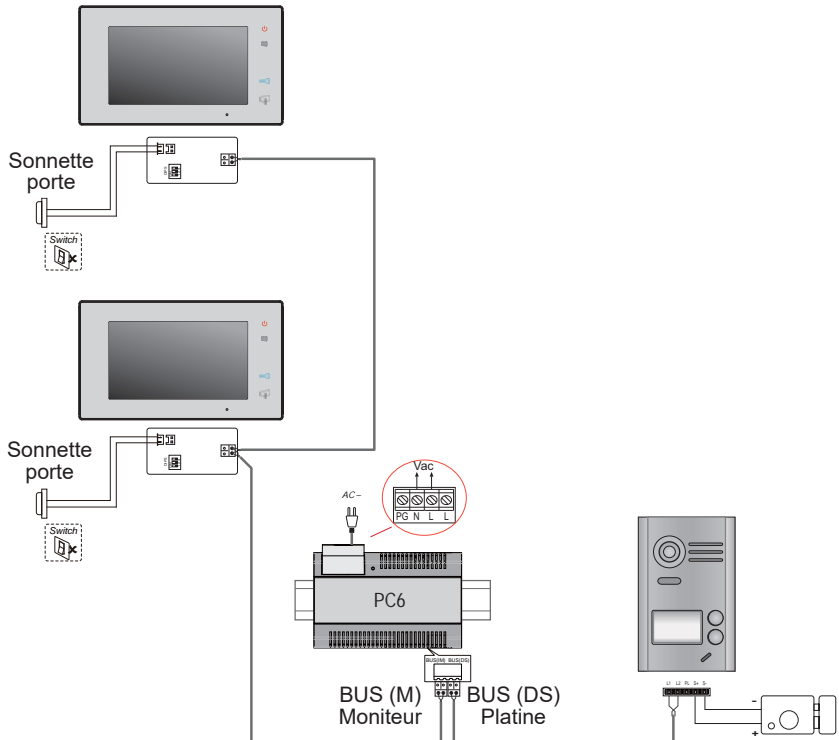

13.2 Raccordement de la gâche électrique

13.2.1 Raccordement de la gâche à l'alimentation comprise dans le kit

REMARQUE :

1. Il faut raccorder une gâche à fonctionnement normal.
2. La gâche doit fonctionner à 12 Vcc, avec une consommation maximale de 250 mA.
3. Le bouton-poussoir de sortie n'est pas temporisé (EB).
4. Le mode de la gâche doit être programmé en tant que mode de déverrouillage = 0 (par défaut). Voir chapitre 12.3.
5. Le cavalier de la platine JP/LK qui permet de sélectionner le type de gâche doit être sur la position 1-2 lorsqu'on utilise ce type de gâche et que l'on effectue ce raccordement.

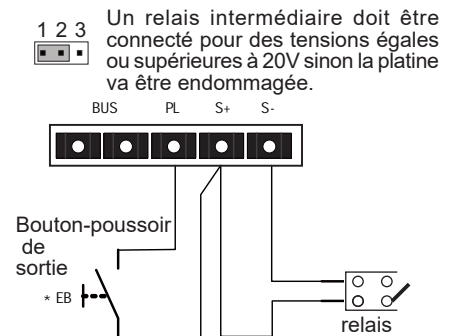
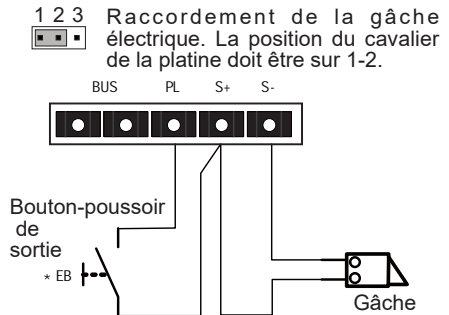

Pour les installations avec une motorisation de portail, veuillez suivre ce mode de raccordement.

13.2.2 Raccordement de la gâche via un relais sans potentiel

Remarque :

1. Le raccordement doit se faire par le biais d'une alimentation externe conforme à la consommation de la gâche choisie.
2. Le cavalier de la platine JP/LK doit être retiré avant d'effectuer ce type de raccordement.
3. Établir le mode de la gâche raccordée (voir chapitre 12.3).
 - Gâche à fonctionnement normal : mode déverrouillage = 0 (par défaut).
 - Gâche à fonctionnement inversé : mode déverrouillage = 1

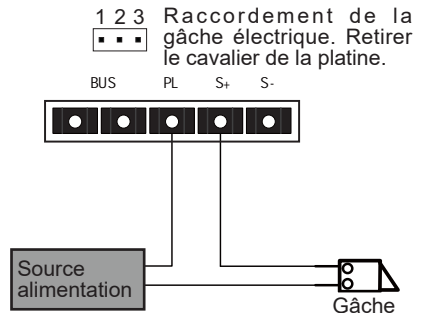

14. Mise en marche

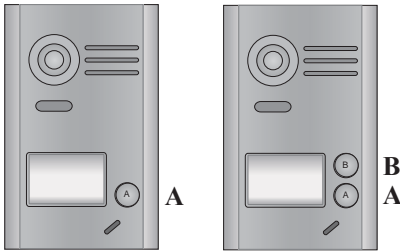

Remarque : sur une platine à 1 bouton-poussoir, ouvrir le cache frontal pour rechercher le bouton-poussoir B.

14.1 Réglages du temps d'activation de la gâche

Mettez le courant et, avant que 5 secondes ne se soient écoulées, appuyez sur le bouton-poussoir « B » pendant 3 secondes. L'on accède au mode programmation.

Indications du porte-étiquettes

(clignote) \ bip + bip

En mode programmation, appuyez sur le bouton-poussoir « A » pendant 3 secondes. L'on accède au mode Réglages du temps d'activation de la gâche.

Indications du porte-étiquettes

(éteint) \ bip

Appuyez à ce moment sur le bouton-poussoir « B » et maintenez-le enfoncé ; la **temporisation** commence. Relâchez le bouton-poussoir « B » pour y mettre fin. La durée pendant laquelle le **bouton-poussoir « B » est maintenu enfoncé est identique au temps programmé** (page 1~99 secondes).

Indications du porte-étiquettes

(clignote une fois par seconde) \ bip une fois par seconde

- Remarques :**
1. Il y a deux façons de programmer le temps de la gâche :
 - a) Depuis le moniteur : expliquée au chapitre 12.3 du manuel.
 - a) Depuis la platine de rue : expliquée au chapitre 14.1 du manuel.
 2. Pendant la temporisation, le porte-étiquettes clignote et des bips sont émis une fois par seconde.

14.2 Réglage de la confirmation de la tonalité d'appel sur la platine

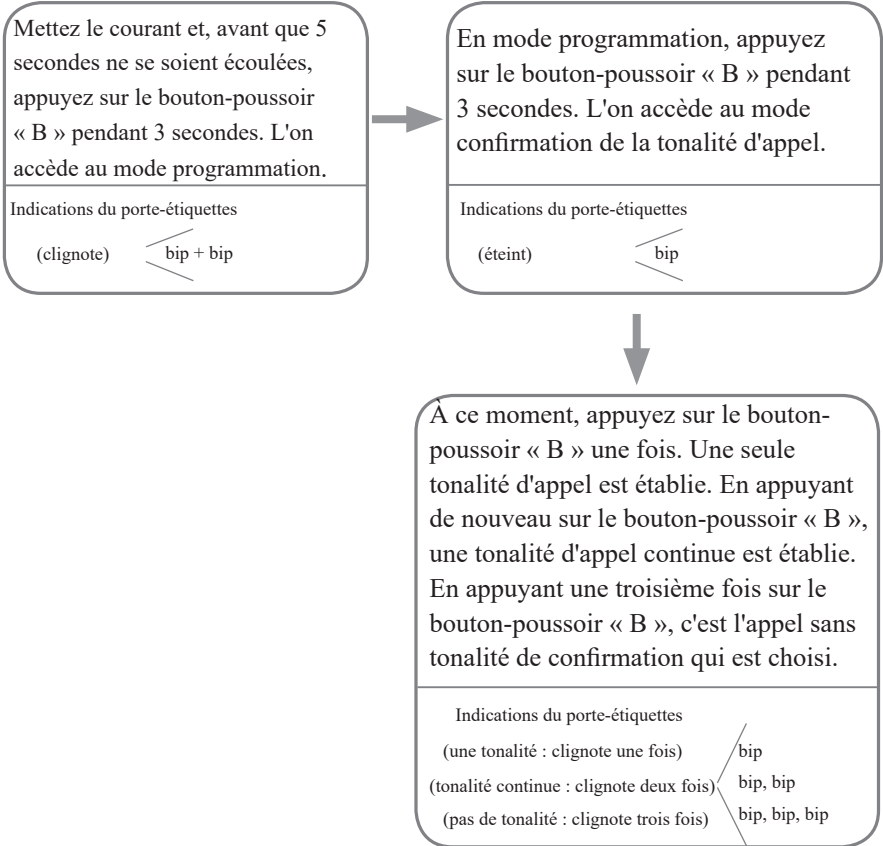

Remarque : la confirmation de la tonalité d'appel suit la séquence suivante → une tonalité → tonalité continue → pas de tonalité de confirmation.

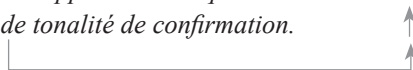

15. Conditions requises pour le câblage

Dans le système, la distance maximale du câble est limitée (voir tableau des sections-distances et schéma unifilaire).

Schéma unifilaire



Tableau sections/distances

Sections/distances	A	B
Câble torsadé 2x0,75 mm ²	60	60
Câble torsadé 2x1 mm ²	80	80

16. Caractéristiques techniques

- Alimentation : 26 VCC +/- 2
- Consommation : en veille 12 mA ; activé 350 mA (moniteur)
en veille 33 mA ; activée 110 mA (platine)
- Écran moniteur : écran numérique couleur LCD 7 pouces
- Résolution de l'écran : 800*3 (R, G, B) x 480 pixels
- Signal vidéo : 1 Vp-p, 75 Ω , CCIR standard
- Câblage : 2 fils sans polarité
- Alimentation gâche électrique : 12 Vcc, 250 mA (avec l'alimentation fournie dans le kit)
- Temps d'activation de la gâche électrique : 1~99 s (par défaut 3 secondes)
- Température de service : -15 °C ~ 55 °C
- Dimensions du moniteur : 131 (hauteur) × 225 (largeur) × 18 (profondeur) mm
Mesures de la platine : 155 (hauteur) × 95 (largeur) × 23 (profondeur) mm (sans visière de protection)

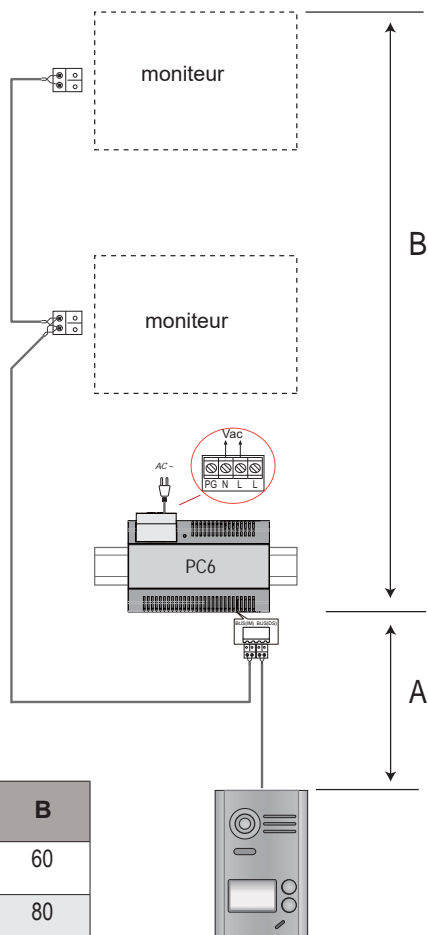
17. Précautions à prendre

- 1) Tous les éléments du kit doivent être protégés face à de violentes vibrations Ils ne doivent subir ni impacts, ni coups, ni chutes.
- 2) Nettoyer avec un chiffon doux en coton. Ne pas utiliser de produits chimiques ou abrasifs. Si besoin, humidifier le chiffon avec de l'eau pure ou avec de l'eau diluée avec un peu de savon pour nettoyer la poussière et les saletés.
- 3) L'image vidéo peut se voir déformée si le moniteur est installé trop près de champs magnétiques (micro-ondes, télé, PC, etc.)
- 4) Afin d'éviter tout éventuel endommagement, tenir le moniteur à l'écart d'environnements humides, caustiques, à l'écart de la poussière, de gaz oxydants, de hautes températures, etc.
- 5) Pour l'alimentation du matériel, utiliser l'alimentation fournie dans le kit.
- 6) Avertissement : haute tension à l'intérieur du matériel, consulter un personnel qualifié et spécialisé.

18. Piles/batteries (remarque importante)



Le matériel dispose d'une pile bouton lithium CR1120 3 V 40 mAH qui est soudée au circuit. Cette pile bouton doit être retirée par un professionnel qualifié. Elle doit ensuite être déposée dans le point de tri sélectif approprié.

FERMAX

Publication technique à caractère informatif éditée par FERMAX ELECTRÓNICA.

Conformément à sa politique de perfectionnement continu, FERMAX se réserve le droit de modifier, à tout moment et sans préavis, le contenu de ce document ainsi que les caractéristiques des produits auxquels il est fait référence.

Toutes les modifications seront indiquées dans les éditions suivantes.

DIESES SET IST NICHT KOMPATIBEL MIT DER VERSION V1.0

1. Monitor

Tasten und Funktionen

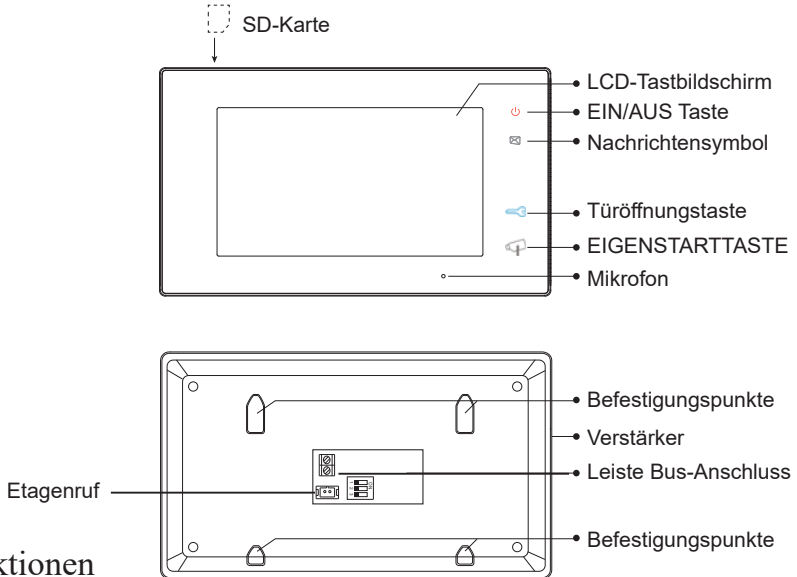

Funktionen

LCD-Bildschirm	Zeigt das Videobild der Kamera an der Türstation.
EIN/AUS Taste	Durch Drücken schaltet sich der Bildschirm ein oder aus (Menü).
Nachrichtensymbol	Wenn es leuchtet, sind ungelesene Nachrichten vorhanden.
Türöffnungstaste	Zur Türöffnung drücken.
Taste EIGENSTART	Drücken, um eine Verbindung im Freisprechbetrieb mit dem Besucher herzustellen. Falls sich der Monitor im Bereitschaftsmodus befindet, drücken, um einen Eigenstart der Kamera an der Türstation durchzuführen.
Mikrofon	Empfang der Benutzerstimme.
Auflegentaste	Dient dazu die Sprechverbindung am Monitor zu unterbrechen.
Anschlüsse	Busanschlüsse, Türklingelton und DIP-Schalter.
Verstärker	Audiokanal Monitor - Türstation.

Einstellungen DIP-Schalter

DIP-Schalter	Konfiguration	Beschreibung
DIP1&2		Reserviert Position belassen, die standardmäßig eingestellt ist.
DIP3		Position EIN. Wenn der Monitor in der mittleren Position installiert ist.
		Position AUS. Wenn der Monitor am Ende der Anlage installiert wird.

2. Türstation

Tasten und Funktionen

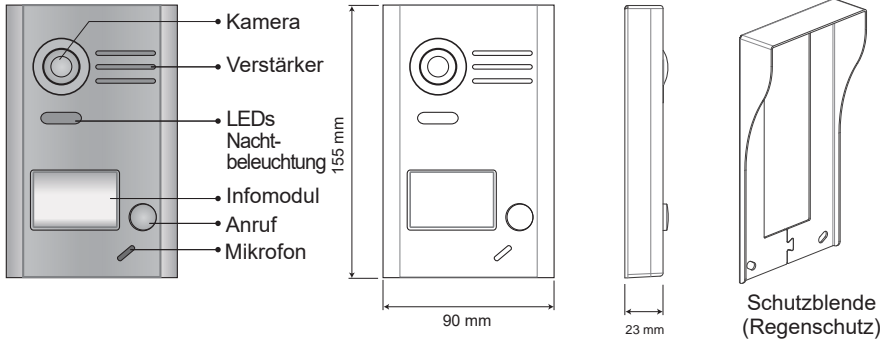

Beschreibung der Sprechstellen:

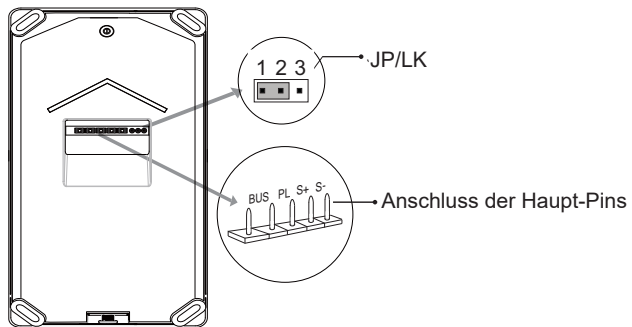

- JP/LK: Steckbrücke zur Auswahl des Türöffnertyps*.
- Anschluss der Haupt-Pins: Anschluss des Bus an den Türöffner*.
- BUS: Busanschluss (Stromversorgung, Daten, Audio und Video) ohne Polarität.
- PL: Externer Verschluss Stromeingang, positiven Anschluss verwenden (Strom +).
- S+: Anschluss (+) Türöffner*.
- S-: Anschluss (-) Türöffner*. Diese Klemme wird nicht angeschlossen, falls der Türöffner* mit einer externen Stromquelle versorgt wird.

Hinweis: Für weitere Einzelheiten bezüglich Türöffner, siehe Kapitel 13.2.1 und 13.2.2.

3. Installation

3.1 Monitorinstallation

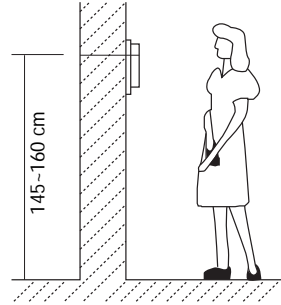
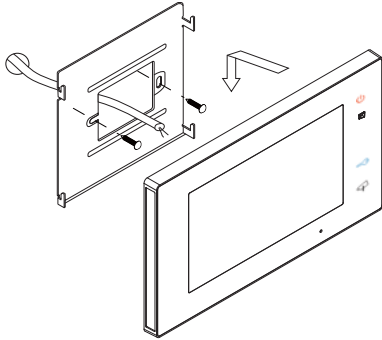

1. Verwenden Sie die mitgelieferten Schrauben zur Anbringung der Befestigung (im Lieferumfang enthalten). Zur Befestigung sind zwei Schrauben des Typs 4x25 zu verwenden. Die Stecker anschließen, um den Bus zu verbinden.
2. Den Bus richtig (Kabel) am Monitor anschließen (siehe Kapitel 13). Installationsschemata), anschließend den Monitor an der Wandbefestigung anbringen.

3.2 Installation der Türstation

1. Installation mit Schutzblende

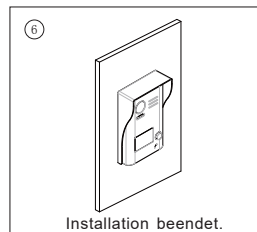
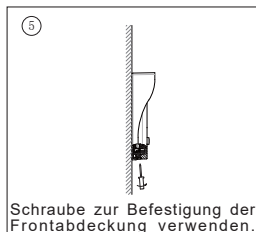
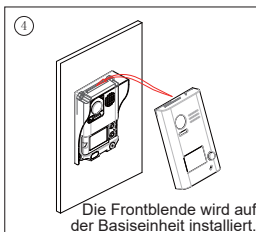
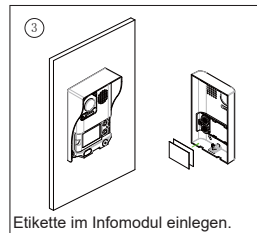
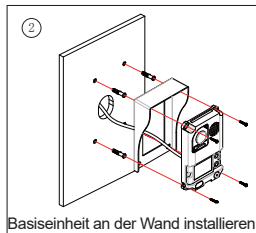
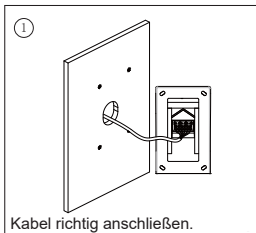

4. Etikette im Infomodul einlegen

Die Kunststoffabdeckung wegnehmen, um den durchsichtigen Teil des Infomoduls zu öffnen, in dem sich die Etiketten befinden. Etikette einfügen und das Infomodul wieder einfügen.

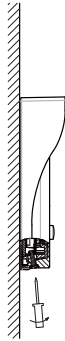

SCHRITT 1
Türstation losschrauben

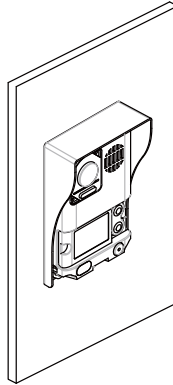

SCHRITT 2
Etikette einlegen

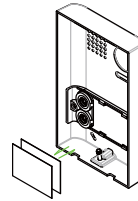





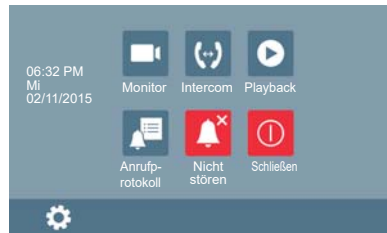

5. Betriebsanleitung

5.1 Hauptmenü



Durch Drücken auf den Bildschirm des Hauptmonitors im Bereitschaftszustand schaltet sich dieser ein und zeigt das Hauptmenü an (siehe Abbildung).



5.2 Grundfunktionen des Türöffners

1. Durch Drücken der **Ruftaste** an der Türstation wird ein Klingelton an der Türstation und am Monitor ausgelöst und der Bildschirm schaltet sich ein.
2. Die Taste  **EIGENSTART** am Monitor drücken oder das Symbol  auf dem Bildschirm drücken, um mit dem Besucher zu sprechen. Der Audiokanal wird freigeschaltet und auf Freisprechbetrieb gestellt. Das Gespräch wird nach Ablauf von 90 Sekunden automatisch beendet oder kann vorher abgebrochen werden, wenn man die Taste  **EIGENSTART** drückt. Falls keine Sprechverbindung mit der Türstation hergestellt wird, schaltet sich der Monitor nach Ablauf von 30 Sekunden automatisch aus.
3. Wenn ein Anruf von der Türstation empfangen wird, kann die Tür zu jedem beliebigen Zeitpunkt durch Drücken der Taste  **TÜRÖFFNER** oder des entsprechenden Symbols geöffnet werden . Die Taste  führt ein Relais im Bus.
- 4.



Wenn sich der Monitor im Bereitschaftsmodus befindet, die Taste  **EIGENSTART** oder das Monitorsymbol  auf dem Bildschirm des Hauptmenüs drücken, worauf automatisch das Kamerabild eingeblendet wird.

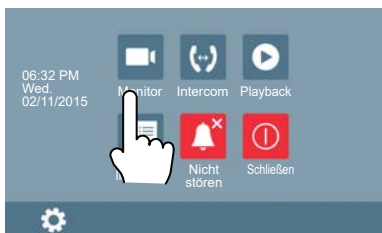

6. Gegensprechanlagenfunktion (Intercom)

Das Symbol **Intercom**  des Hauptmenüs drücken, um die Gegensprechfunktion aufzurufen. Diese Funktion weist 3 Optionen auf: **Interne Verbreitung**, **Interner Anruf** und **Externer Anruf**.

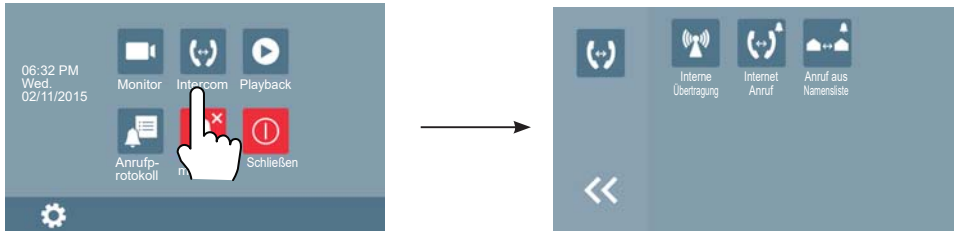



1. **Interne Verbreitung:** Falls mehrere Monitore in einer Wohnung installiert sind, wird ein Anruf bei Auswahl dieser Option auf alle Monitore geleitet und die Nachricht wird über alle Lautsprecher verbreitet. Die Monitore müssen den Anruf weder annehmen noch aktiviert sich der Bildschirm.
2. **Interner Anruf:** Falls mehrere Monitore in derselben Wohnung installiert sind, diese Option auswählen, damit es an allen Monitoren gleichzeitig läutet. Das Gespräch kann dabei von jedem Monitor aus entgegengenommen werden. Falls das Gespräch an einem der Monitore entgegengenommen wird, stellt sich das Läuten an den anderen Monitoren ein.
3. **Externer Anruf:** Durchführung eines externen Anrufs in die andere Wohnung, falls es sich um ein Set mit 2 Linien handelt. Falls diese Option gewählt wird, kann Wohnung 1 Wohnung 2 anrufen und umgekehrt.

Das Symbol  drücken, um diese Funktion zu verlassen und in das Hauptmenü zu gelangen.

7. Speicher Video/Bilder (Fotos)-Aktivierung/Deaktivierung

Hinweis: 1. Die Speicherfunktion für Videos und Fotos ist im Monitor integriert. / 2. Die SD-Karte muss vor Benutzung im Monitor integriert werden. / 3. Die SD-Karte ist nicht im Set enthalten.

Video-/Fotoaufnahme

Der Monitor kann 3 Sekunden nach Anrufeingang von einer Türstation automatisch ein Video/Bild aufnehmen. Aufgrund der Datenschutzverordnung (EU 2016/679) der Europäischen Union kann die Aufnahme von Bildern eingeschränkt werden. Im Auslieferungszustand ist diese Funktion deaktiviert, kann aber auf eigene Verantwortung aktiviert werden. Zur Aktivierung/Deaktivierung von der Funktion, Die Taste  **EIGENSTART** am Monitor drücken, später  drücken bis ein "bip" gehört wird.

Ebenfalls könnte diese Verordnung zwingend vorschreiben, dass ein Warnschild neben der Türstation zu platzieren ist, welches auf die Bildspeicherfunktion des Monitors hinweist.

Ein solches Musterschild können Sie sich von <https://www.fermax.com/intl/de/pro/online-support.html> downloaden.

Es steht eine automatische und eine manuelle Aufnahmeoption zur Verfügung (die Aufnahmezeit beträgt immer 10 Sekunden, Audio wird dabei mitaufgenommen).



Standardmäßig erfolgt eine automatische Aufnahme. Nach Empfang eines Anrufs, löst der Monitor nach Ablauf von drei Sekunden automatisch eine Videoaufnahme aus (SD-Karte installiert) oder nimmt ein Foto auf (ohne SD-Karte). Wenn es an einem Monitor läutet oder eine Bildwiedergabe erfolgt, kann man auch das Symbol  betätigen, um ein Video oder Foto des Besuchers aufzunehmen.

Foto- und Videowiedergabe

Das Symbol **Wiederg.**  des Hauptmenüs zur Wiedergabe von Videos und Fotos drücken. Die Wiedergabe erfolgt am Bildschirm des Monitors. Auf dem Tastebildschirm sind mehrere Symbole abgebildet, die bei Bedarf benutzt werden können. Beim Drücken des Symbols Start/Pause  werden die Videos abgespielt.



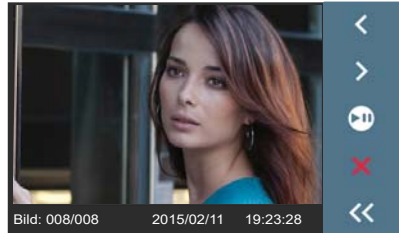
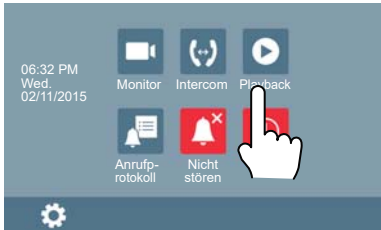

Hinweis: Ohne SD-Karte: 1. 118 Fotos im internen Speicher / 2. Fotoverwaltung / 3. Können auf eine SD-Karte kopiert werden.

Mit SD-Karte: 1. Mikro-SD-Karten bis zu 32 GB. / 2. Audio- und Videowiedergabe. / 3. Videoverwaltung. / 4. Können kopiert werden.

8. Funktion Anrufregistrierung

Anrufprotokoll: Sämtliche mit dem Monitor im Zusammenhang stehenden Anrufe (auch Türstation an Monitor und Monitor an Monitor) werden registriert und können nachträglich abgespielt werden.

Das Symbol **Anrufprotokoll**  des Hauptmenüs drücken, um diese Option aufzurufen. Falls registrierte Anrufe nicht abgehört wurden, wird ein roter Pfeil eingeblendet. Den nicht abgehörten Anruf auswählen und anschließend das Symbol  drücken, um die Wiedergabe zu starten.

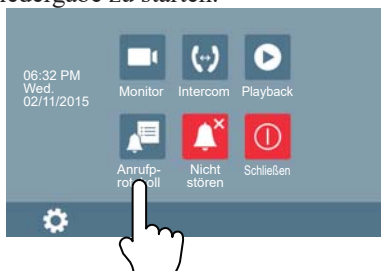

Hinweis:

Falls zahlreiche Anrufe registriert wurden, überschreiben die neuen die alten automatisch. Infolgedessen ist es nicht notwendig, das Anrufprotokoll zu löschen.

9. Modus Nicht stören

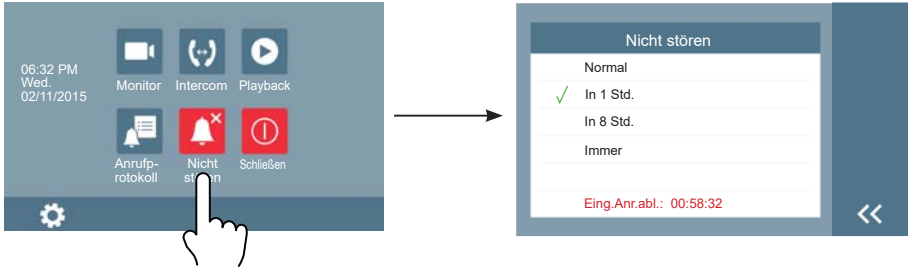

Das Symbol **Nicht stören**  des Hauptmenüs drücken, um die Funktion Nicht stören aufzurufen. Diese Funktion umfasst vier Optionen: **Normal**, **In 1 Stunde**, **In 8 Stunden** und **Immer**. Die geeignete Funktion gemäß Anforderungen auswählen.



Hinweis: Bei Auswahl von „In 1 Std.“ „In 8 Std.“ wird am unteren Bildschirmrand die verbleibende Restzeit angezeigt.

10. Anleitung zur Grundkonfiguration



10.1 Toneinstellungen

Durch Drücken des Symbols  des Hauptmenüs gelangt man in das Konfigurationsmenü. Die Option "Töne" wählen, das entsprechende Menü zu öffnen. Mit dieser Option kann eine große Anzahl von Parametern konfiguriert werden (das Symbol  drücken, um diesen Bildschirm zu verlassen und zum Hauptmenü zurückzukehren).



Hinweis:
Hier handelt es sich um die Lautstärke des Klingeltons am Monitor.
Tag: Klingeltonlautstärke zwischen 6.00 und 18.00 Uhr.
Nacht: Verbleibende Stunden.



10.2 Datum- und Uhrzeiteinstellungen

Durch Drücken des Symbols  des Hauptmenüs gelangt man in das Konfigurationsmenü. Die Option „Datum und Uhrzeit“ wählen, um die Zeiteinstellungen vornehmen zu können. Mit dieser Option können das Datum sowie die Uhrzeit eingestellt werden (auf das Symbol  drücken, um den Bildschirm zu verlassen und zum Hauptmenü zurückzukehren).



Hinweis: Die Synchronisierungsfunktion ist in dieser Version nicht verfügbar.



10.3 Spracheinstellungen

Durch Drücken des Symbols  des Hauptmenüs gelangt man in das Konfigurationsmenü. Die Option „Sprache“ wählen, um die verfügbaren Sprachen anzuzeigen. Die gewünschte Sprache auswählen (Symbol  drücken, um diesen Bildschirm zu verlassen und erneut in das Hauptmenü zurückzukehren).



Hinweis: Man am Monitor unter 16 Sprachen auswählen: Englisch, Finnisch, Hebräisch, Deutsch, Arabisch, Ungarisch, Tschechisch, Polnisch, Niederländisch, Norwegisch, Französisch, Hindi, Türkisch, Spanisch, Italienisch und Portugiesisch.

10.4 Monitor (Neubenennung der Türstation und Zeiteinstellungen am Monitor)

Durch Drücken des Symbols  des Hauptmenüs gelangt man in das Konfigurationsmenü. Die Option „**Monitor**“ auswählen. Diese Option ermöglicht die Neubenennung der Türstation sowie die Betriebsdauer beim Eigenstart des Monitors (Drücken des Symbols , um den Bildschirm zu verlassen und zum Hauptmenü zurückzukehren).

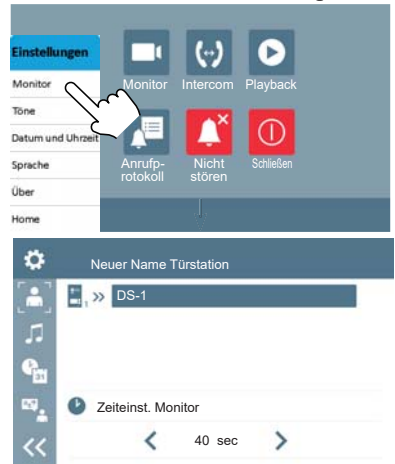
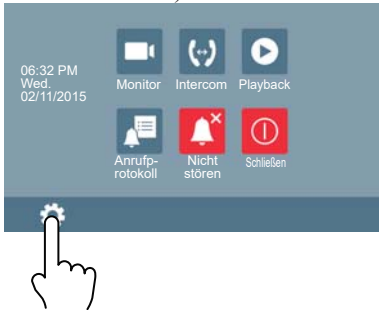

Hinweis: Falls die Türstation neu benannt werden soll, auf Türstation drücken, worauf eine Tastatur eingeblendet wird, um die entsprechenden Daten einzugeben.

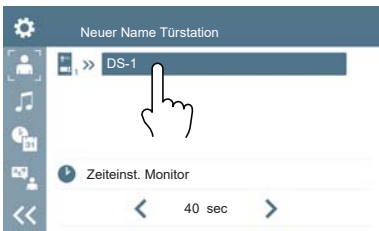

10.5 Bildschirm- und Lautstärkeeinstellungen



Während eines Anrufs oder bei bestehender Kommunikation mit der Türstation, das Symbol  drücken, um auf dem Bildschirm die Ton- und Bildeinstellungen vornehmen zu können.

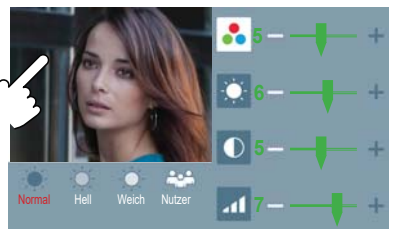



1. Die Funktion Motivmodus weist vier Optionen auf: **Normal**, **Erleuchtet**, **Sanft** und **Benutzer**. Wenn die **Farbe**, **Helligkeit** oder der **Kontrast** geändert werden, wechselt der Motivmodus automatisch auf Option **Benutzer**.
2. Sämtliche Änderungen finden sofort nach der Eingabe Anwendung. Das Bildfenster drücken, um diesen Bildschirm mit den Einstellungen zu verlassen.



11. Standardeinstellungen wiederherstellen (Über)

Die werksseitigen Einstellungen des Monitors können wiederhergestellt werden, indem man die Option „Über“ wählt. Dabei werden aber weder die Einstellungen noch die Daten geändert.

Durch Drücken des Symbols  des Hauptmenüs gelangt man in das Konfigurationsmenü. Die Option „Über“ wählen, um die unterschiedlichen Einstellungsfenster aufzurufen. Durch Drücken de Symbols  werden die werksseitigen Einstellungen wiederhergestellt.

Durch Drücken des Symbols  kann man die Memoinformation aufrufen. Die Symbole  und  drücken, um die Bilder auf die SD-Karte zu kopieren. Die Symbole  und  drücken, um die SD-Karte zu formatieren und zu reinitialisieren.

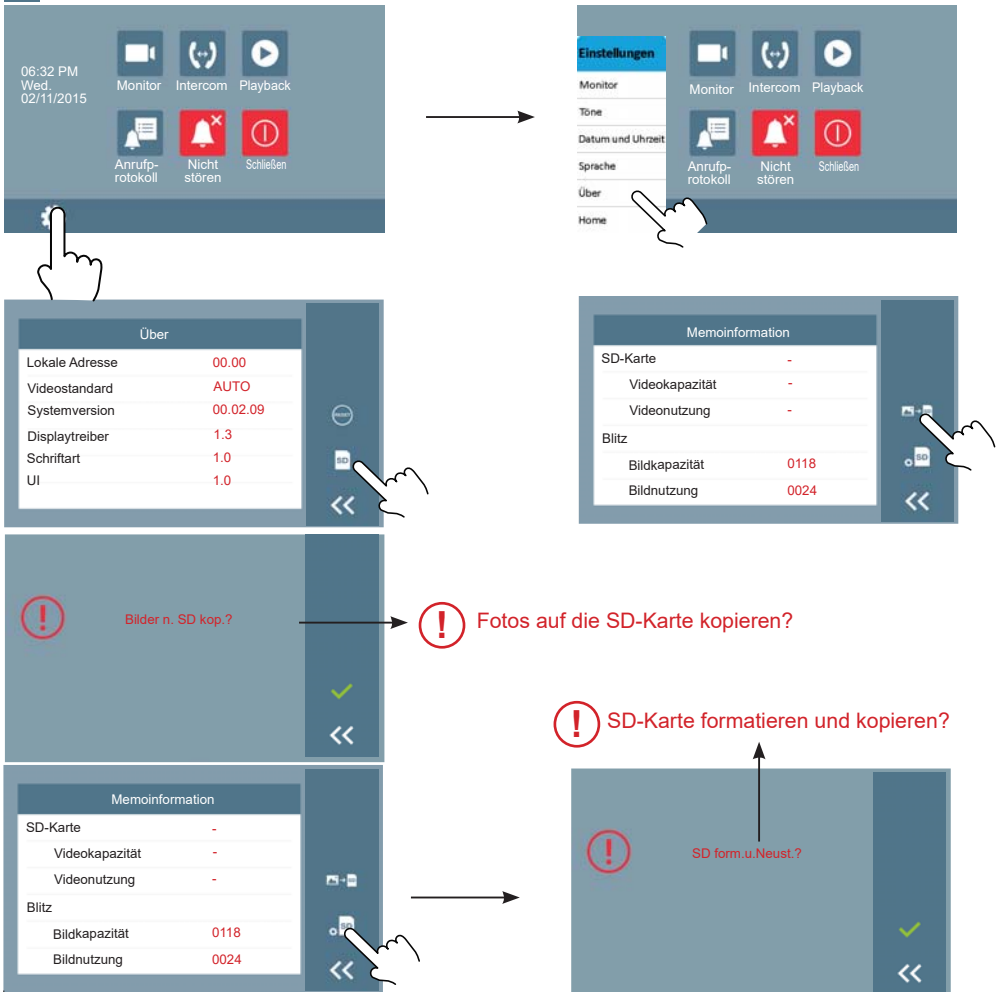

12. Parametereinstellungen des Monitors

12.1 Wie gelangt man auf die Konfigurationsseite der Anlage

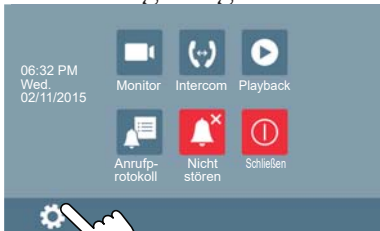

1. Das Symbol  des Hauptmenüs drücken und „Über“ wählen.

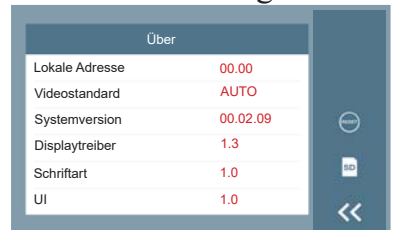

2. Die Taste **TÜRÖFFNER**  zwei Sekunden lang drücken.



3. Es öffnet sich ein neues Fenster mit Tastatur, um die Daten einzugeben, die konfiguriert werden sollen. In den folgenden Kapiteln werden die möglichen Konfigurationen näher erläutert.

12.2 Einstellung des Datums- und Uhrzeitformats

Das System erlaubt die Auswahl zwischen zwei Formaten.

Wird die Nummer 8008 eingegeben, sieht das Datumsformat wie folgt aus: Monat/Tag/Jahr.

Wird die Nummer 8009 eingegeben, sieht das Datumsformat wie folgt aus: Tag/Monat/Jahr.

Wird die Nummer 8012 eingegeben, erfolgt das Zeitformat im 12-Stunden-Format.

Wird die Nummer 8013 eingegeben, erfolgt das Zeitformat im 24-Stunden-Format.

12.3 Eingabe des Türöffnertyps und der Aktivierungszeit

Türöffnertyp und Funktionsweise:

Es gibt zwei Betriebsmodi:

1. Türöffner im normalen Betriebsmodus: Entsperrmodus = 0 (Standardeinstellung).

Ermöglicht die Türöffnung während der Stromversorgung des Türöffners.

2. Türöffner mit invertierter Funktionsweise: Entsperrmodus = 1.

Ermöglicht die Türöffnung solange der Türöffner ohne Stromversorgung bleibt.

Falls die Nummer 8010 eingegeben wird, wird der Entsperrmodus 0 festgelegt.

Falls die Nummer 8011 eingegeben wird, wird der Entsperrmodus 1 festgelegt.

Aktivierungszeit des Türöffners:

Die Aktivierungszeit des Türöffners kann jederzeit geändert werden. Sie kann zwischen 1 und 99 Sekunden liegen.

Die Nummern 8401 und 8499 dienen dazu, die Zeit zwischen 1 und 99 Sekunden einzustellen.

13. Installationsschemata

13.1.1 Set mit 1 Linie

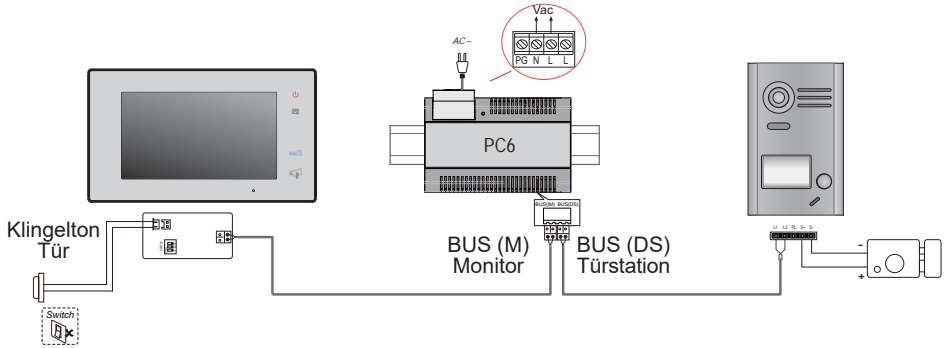

13.1.2 Set mit 2 Linien

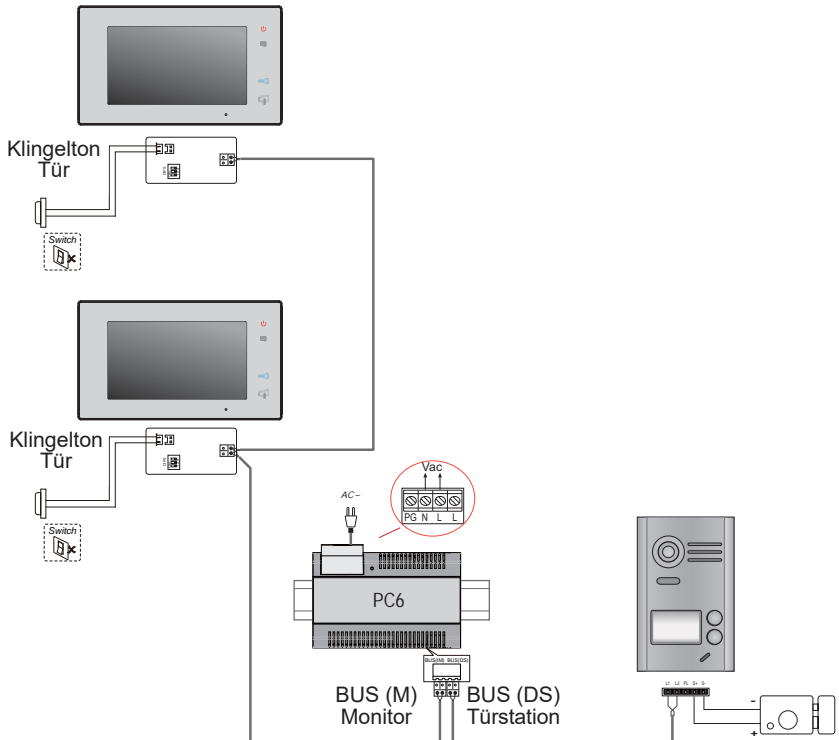

13.2 Anschluss des Türöffners

13.2.1 Anschluss des Türöffners an das mit dem Set mitgelieferte Netzgerät

Hinweis:

1. Der installierte Türöffner muss unter normalen Betriebsbedingungen funktionieren.
2. Es muss sich um einen 12 VDC Türöffner handeln, der maximal 250 mA Strom verbraucht.
3. Die Türöffnungstaste ist dabei nicht zeitgesteuert (EB).
4. Der Türöffnungsmodus muss im Entspermodus = 0 (standardmäßig) konfiguriert sein. Siehe Kapitel 12.3
5. Die Steckbrücke der Türstation JP/LK, die dazu verwendet wird, um den Türöffnertyp festzulegen, muss sich bei Anschluss dieses Türöffners und bei dieser Anschluss Art in Position 1-2 befinden.

1 2 3 Anschluss des Türöffners Die Steckbrücke an der Türstation muss bei 1 oder 2 eingesteckt sein.

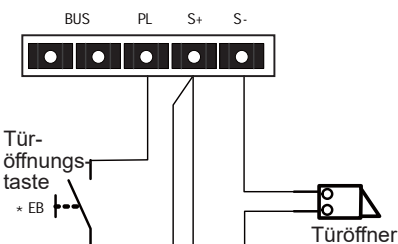

1 2 3 Ein Zwischen Relais sollte für gleiche oder höhere Spannungen von 20 V angeschlossen werden, um die Platte nicht zu beschädigen.

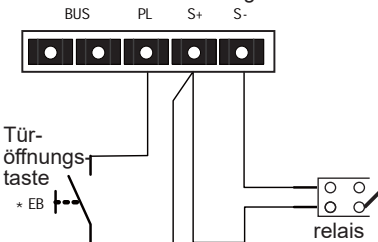

Für Anlagen mit einer motorisierten Türstation bitte diese Methode der Verbindung folgen.

13.2.2 Anschluss des Türöffners mittels spannungsfreiem Relais

Hinweis:

1. Die Installation muss über eine externe Stromquelle erfolgen unter Beachtung des Stromverbrauchs des verwendeten Türöffners.
2. Die Steckbrücke der Türstation JP/LK muss entfernt werden, bevor dieser Anschluss durchgeführt wird.
3. Modus Türöffner angeschlossen festlegen (siehe Kapitel 12.3):
 - Türöffner im normalen Betriebsmodus: Entspermodus = 0 (Standardeinstellung).
 - Türöffner mit invertierter Funktionsweise: Entspermodus = 1.

1 2 3 Anschluss des Türöffners Steckbrücke der Türstation entfernen

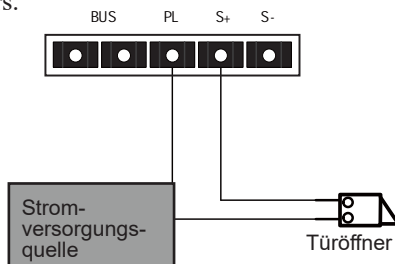

14. Inbetriebnahme

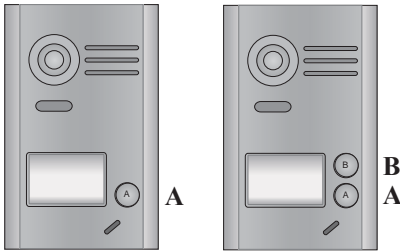

Hinweis: Mit der Türstation (1 Taste) die Frontblende entfernen, um die Taste B zu lokalisieren.

14.1 Türöffnungszeit einstellen

Die Stromversorgung vor Ablauf von fünf Sekunden wiederherstellen. Dann die Taste „B“ drei Sekunden lang gedrückt halten. Man gelangt in den Programmiermodus.

Angaben des Infomoduls

(blinkt)

Piep + Piep



Im Programmiermodus die Taste „A“ drei Sekunden lang gedrückt halten. Dadurch gelangt man in den Modus Zeiteinstellung Türöffner.

Angaben des Infomoduls

(ausgeschaltet)

Piep



In diesem Moment die Taste „B“ drücken und gedrückt halten. Die **Zeitgebung** startet. Die Taste „B“ loslassen, um die Einstellung zu beenden. Die Zeit, die die Taste „B“ gedrückt gehalten wird, entspricht der einprogrammierten Zeit (Zeitraum zwischen 1 und 99 Sekunden).

Angaben des Infomoduls

(blinkt dabei im Sekundentakt)

Ein Piepton pro Sekunde

Hinweise: 1. Es gibt zwei Arten den Türöffner zu programmieren:

- Über den Monitor: erläutert in Kapitel 12.3 des Handbuchs.
- Über die Türstation: erläutert in Kapitel 14.1 des Handbuchs.

2. Während der Zeiteinstellung blinkt das Infomodul und ertönt ein Piepton im Sekundentakt.

14.2 Bestätigung des Ruftons an der Türstation einstellen

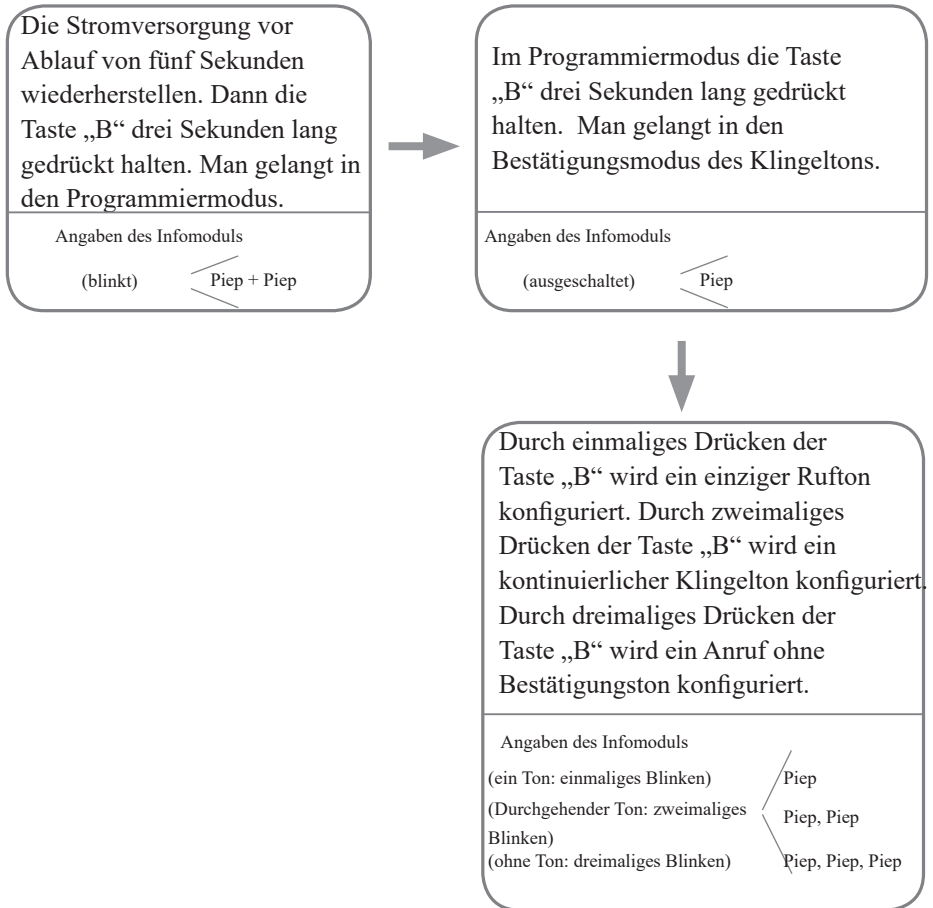

Hinweis: Der Bestätigung des Klingeltons folgt: → ein Ton → ein durchgehender Ton ohne Bestätigungston.



15. Verkabelungsanforderungen

Die maximale Länge der Verkabelung ist beschränkt (siehe Querschnitt- und Abstandstabelle sowie Installationsschema für Eindrahtanlagen).

Eindrahtschema

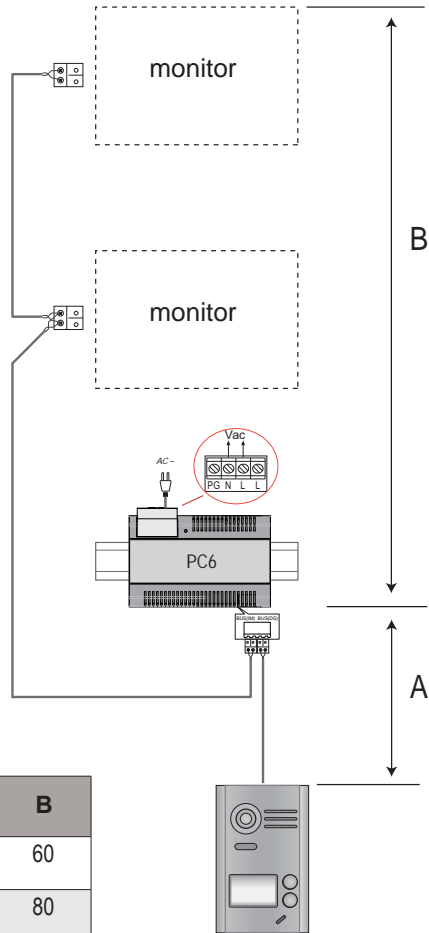

Querschnitts-/Abstandstabelle

Querschn./Abstände	A	B
Verdrilltes Kabel 2 x 0,75 mm ²	60	60
Verdrilltes Kabel 2 x 1 mm ²	80	80

16. Technische Eigenschaften

- Stromversorgung: 26 VDC +/- 2
- Stromverbrauch: Bereitschaftsmodus 12 mA; Betrieb 350 mA (Monitor);
Bereitschaftsmodus 33 mA; Betriebsmodus 110 mA (Türstation).
- Monitorbildschirm: Digitaler 7“ LCD-Farbbildschirm
- Display-Auflösung: 800*3 (R, G, B) x 480 Pixel
- Videosignal: 1 Vp-p, 75 Ω, CCIR Standard
- Verkabelung: mit 2 Drähten ohne Polarität
- Stromversorgung des Türöffners: 12 VDC, 250 mA (Netzgerät im Set enthalten)
- Aktivierungszeit Türöffner: 1 - 99 Sek. (standardmäßig 3 Sekunden)
- Betriebstemperatur: - 15 °C ~ 55 °C;
- Monitorabmessungen: 131 (H) × 225 (B) × 18 (T) mm.
Abmessungen Türstation: 155 (H) × 95 (B) × 23 (T) mm (ohne Schutzblende)

17. Vorsichtsmaßnahmen

- 1) Die Komponenten des Sets dürfen keinen heftigen Vibrationen ausgesetzt werden. Darüber hinaus müssen sie gegen Schläge, Stöße und Herunterfallen geschützt werden.
- 2) Mit einem weichen Baumwolllappen reinigen. Keine chemischen und scheuernden Reinigungsmittel verwenden. Falls notwendig kann man den Lappen mit Wasser oder Seifenwasser befeuchten, um den Schmutz und den Staub zu entfernen.
- 3) Falls der Monitor zu nahe an Quellen (Mikrowellenherd, TV, PC usw.), die elektromagnetische Felder erzeugen, aufgestellt wird, kann es zu Bildverzerrungen kommen.
- 4) Um Schäden zu vermeiden, ist der Monitor außer Reichweite von feuchten, ätzenden, staubigen, korrosiven sowie heißen Umgebungen zu installieren.
- 5) Die Stromversorgung muss mit dem im Set mitgelieferten Netzgerät erfolgen.
- 6) Warnung: Im Innern der Geräte sind hohe Spannungen vorhanden. Konsultieren Sie deshalb stets qualifizierte Fachleute.

18. Akkus/Batterien (wichtiger Hinweis)



Das Gerät ist mit einer Lithium-Knopfzelle, Typ CR1120 3V 40 mAH, ausgestattet, die auf der Platine verschweißt ist. Diese Knopfzelle darf nur von qualifiziertem Fachpersonal entfernt werden und ist vorschriftsgemäß zu entsorgen.

FERMAX

Technische Veröffentlichung zu Informationszwecken; Herausgeber: FERMAX ELECTRONICA.

FERMAX behält sich das Recht vor, den Inhalt dieses Dokuments sowie die technischen Eigenschaften der erwähnten Produkte ohne vorherige Ankündigung zu ändern, um dadurch den ständigen Weiterentwicklungen und den damit in Verbindung stehenden Verbesserungen Rechnung zu tragen.

Alle Änderungen werden in den Neuauflagen dieses Dokuments berücksichtigt.

"ESTE KIT NÃO É COMPATÍVEL COM VERSÃO V1.0

1. Monitor

Botões e funções

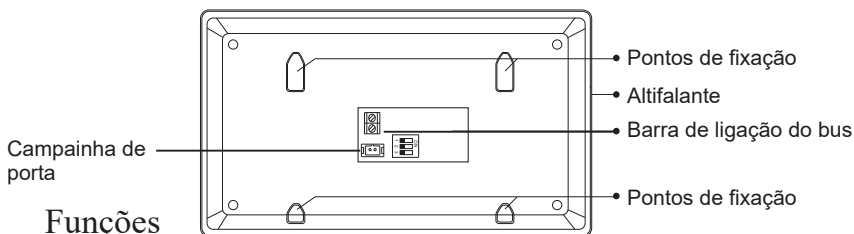
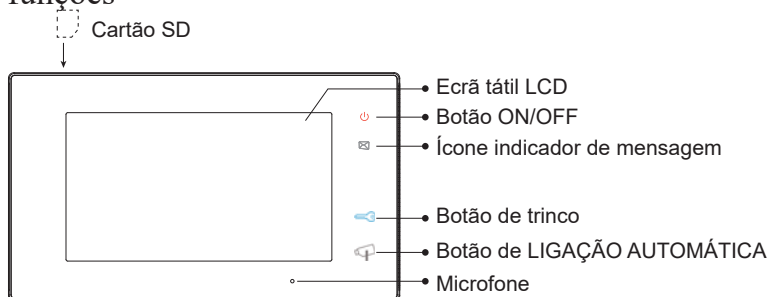

Funções

Ecrã LCD	Mostra a imagem de vídeo da câmara da botoneira
Botão ON/OFF	Quando é pressionado, liga/desliga o ecrã (menu).
Ícone indicador de Mensagem	Ilumina-se, caso se recebeu uma mensagem que ainda não foi lida.
Botão de trinco	Premir para abrir a porta.
Botão LIGAÇÃO AUTOMÁTICA	Premir para comunicar com o visitante em modo mãos livres. Estando o monitor em repouso, premir para efetura a ligação automática da câmara da botoneira de rua.
Microfone	Recebe a voz do utilizador.
Botão de desligar	Usa-se para finalizar a comunicação do monitor.
Conectores	Terminais do bus, campainha da porta e dipswitches.
Altifalante	Canal de áudio monitor-botoneira.

Ajustes dos DIPSWITCHES

Dipswitches	Configuração	Descrição
DIP1&2		Reservado. Deixar na posição existente por predefinição.
DIP3		Posição ON. Quando o monitor está instalado em posição intermédia.
		Posição OFF. Quando o monitor está instalado no final da instalação (último).

2. Botoneira

Botões e funções

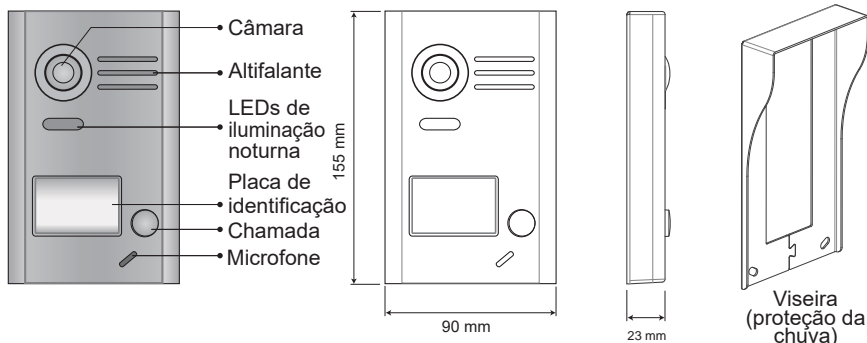

Descrição dos terminais

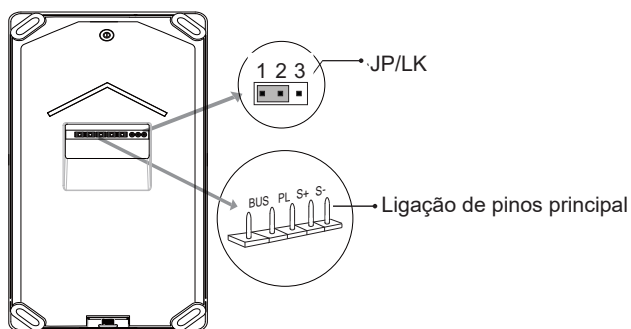

- JP/LK: Ponte (jumper) para selecionar o tipo de trinco*.
- Ligação de pinos principal: Para ligar o bus e o trinco*.
- BUS: Ligação do bus (alimentação, dados, áudio e vídeo), sem polaridade.
- PL: Entrada de alimentação externa, ligação ao positivo (polo +).
- S+: Ligação (+) do trinco*.
- S-: Ligação (-) do trinco*. Não se faz a ligação deste terminal, se o trinco* for alimentado através de uma fonte de alimentação externa.

Nota: Para todos os detalhes relacionados com trincos, ver os capítulos 13.2.1 e 13.2.2.

3. Instalação

3.1 Instalação do monitor

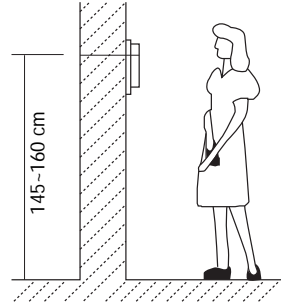
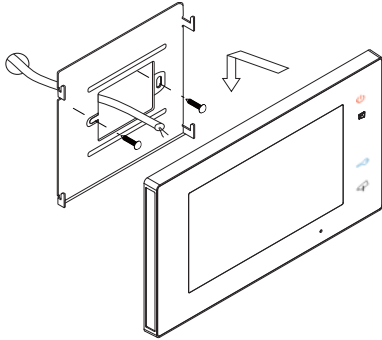

1. Utilize os parafusos para fixar o suporte de montagem na caixa de montagem (acessórios incluídos no suporte). São necessários dois parafusos de 4x25 para a fixação do suporte. Ligar os conectores para a ligação do bus.
2. Enfiar o bus (cabo) corretamente no monitor (ver o capítulo 13. Esquemas de instalação) e, em seguida, encaixar firmemente o monitor no suporte de montagem.

3.2 Instalação da botoneira

1. Instalação com viseira

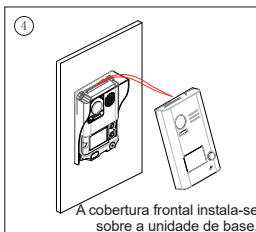
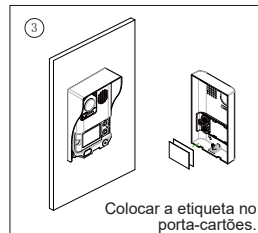
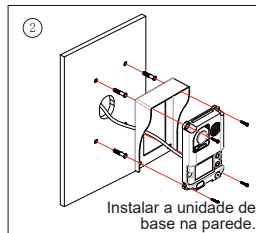
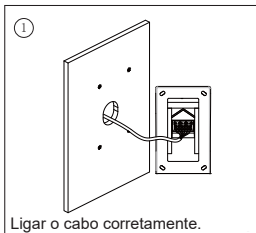

4. Colocar a etiqueta no porta-cartões

Retire a cobertura de plástico, para abrir a parte transparente do porta-cartões onde se situará a etiqueta, aplique a etiqueta e deixe novamente o porta-cartões na sua posição original.

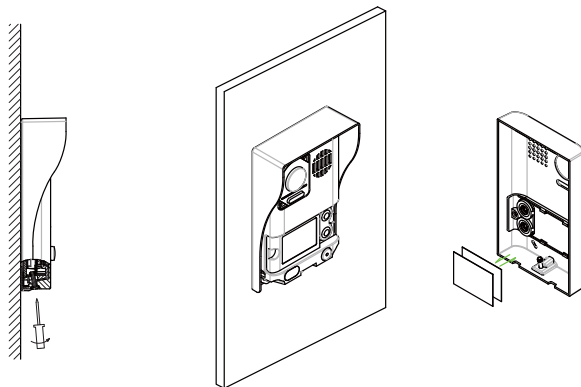

PASSO 1
Desaparafusar a botoneira.

PASSO 2
Colocar a etiqueta.





5. Instruções de funcionamento

5.1 Menu Principal

Com o monitor em repouso, tocando em qualquer ponto do ecrã do monitor, abre-se o menu principal como ilustrado na imagem.



5.2 Funcionamento básico do trinco

1. Ao premir o botão de **CHAMADA** na botoneira de rua, ouve-se um som de chamada tanto na botoneira da rua como no monitor, iluminando-se o ecrã.
2. Premir o botão de **LIGAÇÃO AUTOMÁTICA** no monitor ou tocar no ícone  no ecrã, para falar com o visitante. Abre-se o canal de áudio e o funcionamento é em modo mãos livres. A comunicação terminará automaticamente após 90 segundos ou em qualquer momento, ao premir o botão **LIGAÇÃO AUTOMÁTICA**. Se não se estabelecer comunicação com a botoneira de rua, o monitor desliga-se automaticamente passados 30 segundos.
3. Recebendo uma chamada da botoneira de rua, é possível abrir a porta em qualquer momento, premindo o botão  **TRINCO** ou tocando no ícone . O ícone  ativa um relé em bus.
4. Quando o monitor está em repouso, premindo o botão **LIGAÇÃO AUTOMÁTICA** ou tocando no ícone Monitor  no ecrã do menu principal, aparece automaticamente a imagem da câmara.



6. Função Intercom

Premir o ícone **Intercom**  do menu principal para aceder à função Intercom. Esta função tem 3 opções: **Difusão interna**, **Chamada interna** e **Chamada externa**.

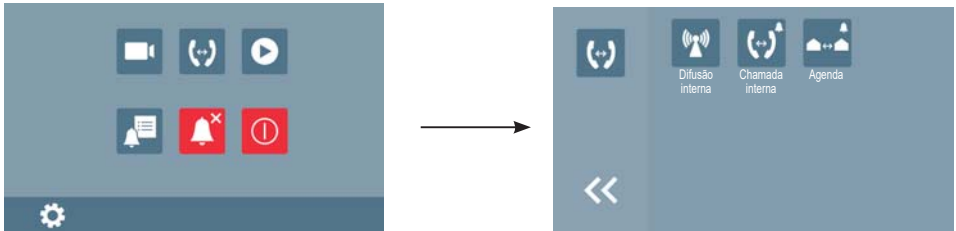



1. **Difusão interna:** Se estiverem instalados vários monitores na mesma habitação, selecionando-se esta opção, todos os monitores ativam o altifalante ao mesmo tempo e ouve-se a mensagem difundida através dos seus altifalantes. Os monitores não têm que responder, nem o ecrã é ativado também.
2. **Chamada interna:** Se estiverem instalados vários monitores na mesma habitação, selecionando-se esta opção, todos os monitores soarão ao mesmo tempo e qualquer monitor pode responder à chamada. No momento em que um monitor responda, a chamada deixa de soar nos restantes monitores.
3. **Chamada externa:** Para efetuar uma chamada externa a outra habitação quando o kit tem duas linhas. Selecionando-se esta opção, a habitação 1 pode chamar a habitação 2 e vice-versa.

Premir o ícone  para sair desta função e ligar o ecrã do menu principal.

7. Memória de vídeo/imagens (fotos)-Ativação / Desativação

Nota: 1. A função de memória de vídeos e fotos está integrada no monitor. / 2. É necessário formatar o cartão SD antes de o utilizar no monitor. / 3. O cartão SD não está incluído no kit.

Gravação de vídeo/fotos

O monitor realizará uma gravação de vídeo/fotografia automática passados 3 segundos de ter recebido uma chamada de uma botoneira de rua. Devido à legislação de proteção de dados ((UE) 2016/679) da União Europeia, a captura/gravação de imagens pode ser restrita. Por defeito está desativada, podendo ser ativada no monitor por sua conta e risco. Para ativar / desativar a função premir o botão de  **LIGAÇÃO AUTOMÁTICA** no monitor e então manter pressionando  até ouvir um "bip".

Também obriga a colocar ao lado da placa de rua um aviso indicando que o monitor pode capturar/gravar imagens. Pode ser descarregado em <https://www.fermax.com/portugal/corporate/utilidades.html>.

Estão disponíveis as opções de gravação automática e manual (em qualquer um destes modos de funcionamento, a gravação é de 10 segundos, gravando-se também o áudio em

ambos os sentidos, se estiver ativo). Recebendo uma chamada, passados 3 segundos, o monitor realizará automaticamente uma gravação de vídeo (se tiver um cartão SD) ou uma foto (se não tiver cartão SD). Quando o monitor estiver a soar ou com imagem, também é possível pressionar o ícone para gravar um vídeo ou fazer uma foto do visitante.

Reprodução de vídeo/fotos

Premir o ícone **Reprod.** do menu principal para reproduzir vídeos ou fotos, que serão visualizados no ecrã do monitor. Este ecrã apresenta diversos ícones táteis para a sua operação. Premindo o ícone Início/Pausa , reproduzem-se os vídeos.

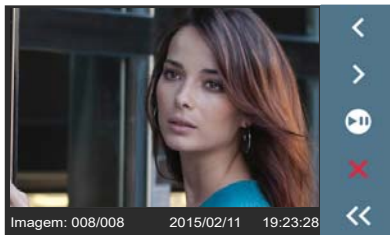
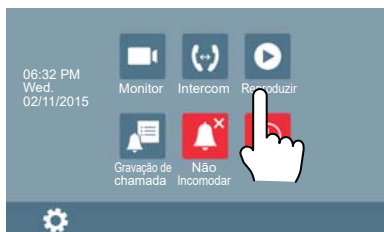

Nota: Sem cartão SD: 1. 118 fotos na memória interna. / 2. Gestão de fotos. / 3. Podem ser transferidas para um cartão SD.

Com cartão SD: 1. Para cartões Micro SD de 32 G. / 2. Reprodução de vídeo e áudio. / 3. Gestão de vídeos. / 4. Podem copiar-se.

8. Função Registo de chamadas

Registo de chamadas: Todas as chamadas relativas ao monitor, incluindo a chamada de botoneira a monitor e de monitor, são registadas e podem ser consultadas posteriormente.

Premir o ícone **Registo de chamadas** do menu principal para aceder a esta opção. A seta a vermelho indica a existência de registos de chamadas por ler. Selecionar o registo de chamada por ler e, em seguida, premir o ícone para o reproduzir.

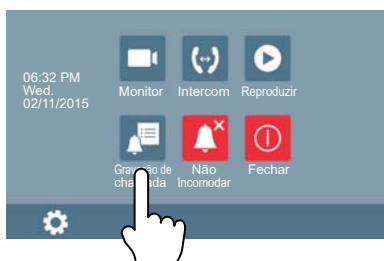

Nota:

Quando existam muitos registos de chamadas, os mais recentes apagam automaticamente os mais antigos e, portanto, não é necessário eliminar os registos.

9. Função Não incomodar

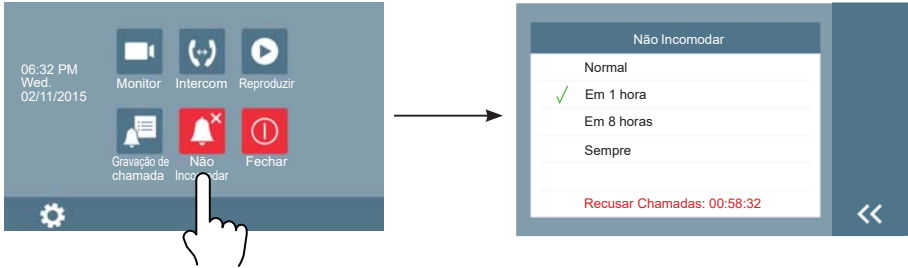

Premir o ícone **Não incomodar**  do menu principal para aceder à função Não incomodar. Esta função tem 4 opções: **Normal**, **Em 1 hora**, **Em 8 horas** e **Sempre**. Selecionar a função adequada em função das necessidades.



Nota: Selecionando "Em 1 hora" ou "Em 8 horas", na parte inferior do ecrã é indicado o tempo restante.

10. Instruções para configuração básica

10.1 Ajustes de sons

Para aceder ao menu de configuração, prime-se o ícone  do menu principal. Selecionar a opção "**Sons**" para aceder aos ajustes de sons. Esta opção permite configurar uma grande variedade de parâmetros (premir o ícone  para sair deste ecrã e regressar ao do menu principal).

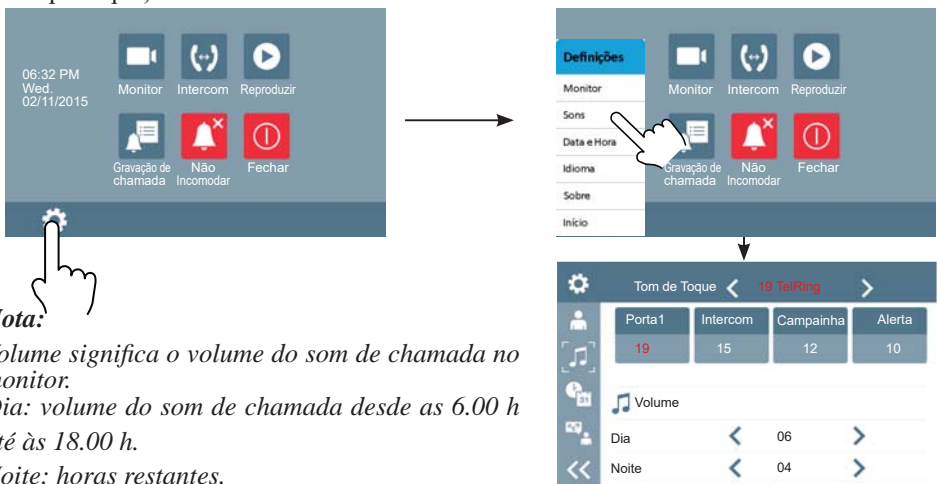



Nota:

Volume significa o volume do som de chamada no monitor.

Dia: volume do som de chamada desde as 6.00 h até às 18.00 h.

Noite: horas restantes.

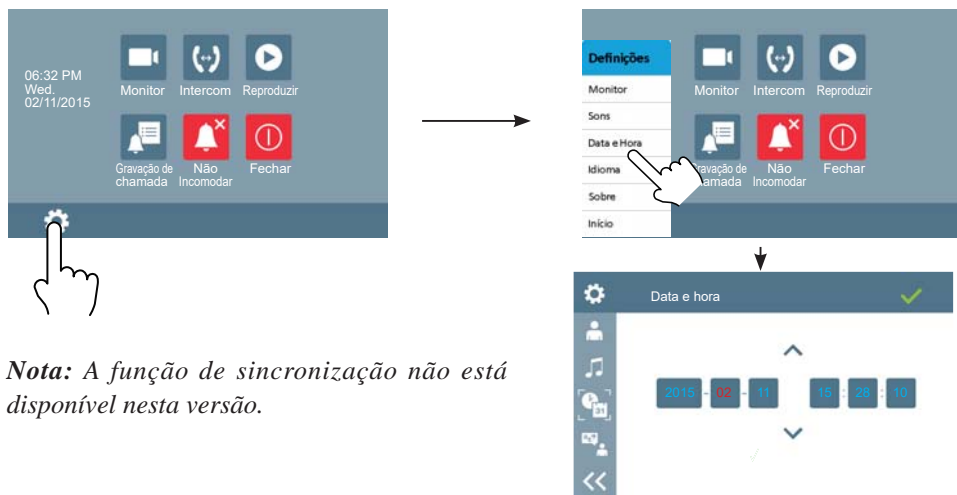

10.2 Ajustes da data e hora

Para aceder ao menu de configuração, prime-se o ícone  do menu principal. Selecionar a opção "Data e hora" para aceder aos ajustes de tempo. Esta opção permite configurar a data e a hora (premir o ícone  para sair deste ecrã e regressar ao do menu principal).



Nota: A função de sincronização não está disponível nesta versão.

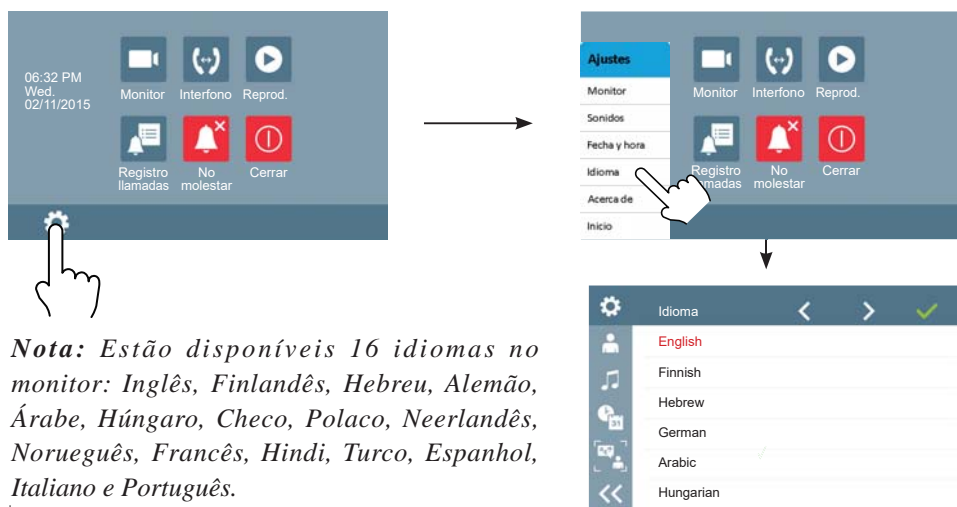

10.3 Ajustes de idiomas

Para aceder ao menu de configuração, prime-se o ícone  do menu principal. Selecionar a opção "Idioma" para aceder aos diferentes idiomas disponíveis e selecionar o desejado (premir o ícone  para sair deste ecrã e regressar ao do menu principal).



Nota: Estão disponíveis 16 idiomas no monitor: Inglês, Finlandês, Hebreu, Alemão, Árabe, Húngaro, Checo, Polaco, Neerlandês, Norueguês, Francês, Hindi, Turco, Espanhol, Italiano e Português.

10.4 Monitor (Mudar o nome da botoneira e ajustes de tempo do monitor)

Para aceder ao menu de configuração, prime-se o ícone  do menu principal. Selecionar a opção "**Monitor**". Esta opção permite mudar o nome da botoneira e ajustar o tempo de duração da ligação automática do monitor (premir o ícone  para sair deste ecrã e regressar ao do menu principal).

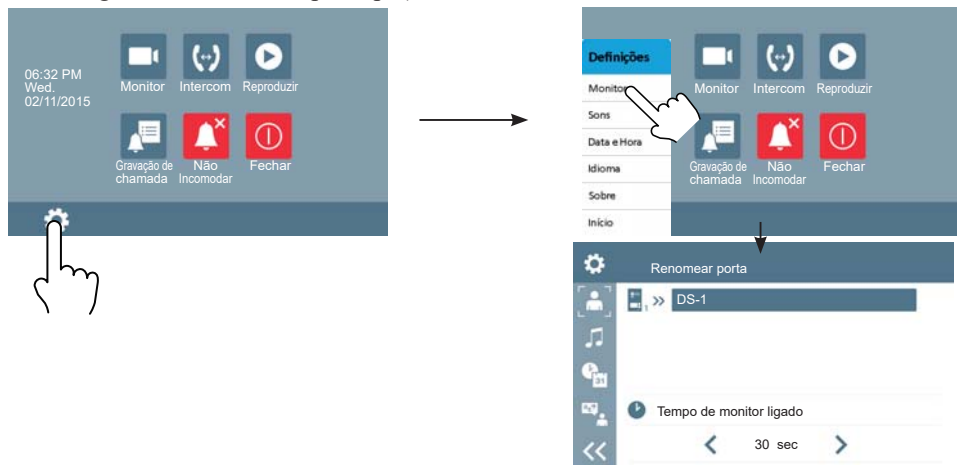

Nota: Caso se deseje mudar o nome da botoneira, premindo a etiqueta de botoneira, abre-se um novo ecrã com teclado, para poder introduzir os dados.

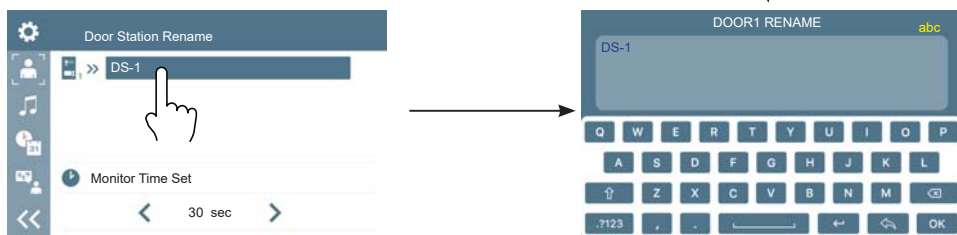

10.5 Ajustes do ecrã e volume

Durante a chamada ou comunicação com a botoneira, premindo o ícone , abre-se o ecrã para proceder aos ajustes da imagem de vídeo e do volume.

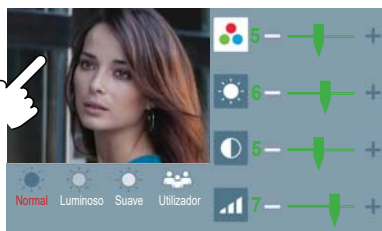

1. A função Seleção do modo de cenário tem 4 opções: **Normal**, **Luminoso**, **Suave** e **Utilizador**. Quando se modifica a **Cor**, o **Brilho** ou o **Contraste**, o cenário muda automaticamente para o modo de cenário **Utilizador**.







2. Todas as modificações são ativadas imediatamente a seguir à operação introduzida. Tocar na janela da imagem para sair deste ecrã de ajustes.

11. Restaurar para valores predefinidos (Acerca de)

Está disponível a possibilidade de restaurar os parâmetros do monitor para valores predefinidos de fábrica, selecionando a opção "Acerca de". A operação em parâmetros pré-determinados não modifica os ajustes nem os dados.

Para aceder ao menu de configuração, prime-se o ícone  do menu principal. Selecionar a opção "Acerca de" para aceder aos diferentes ecrãs de ajustes; tocar no ícone  para carregar a configuração predefinida.

Tocar no ícone  para aceder à informação da memória. Premir os ícones  e  para copiar as imagens para o cartão SD. Premir os ícones  e  para formatar o cartão SD e reiniciar.

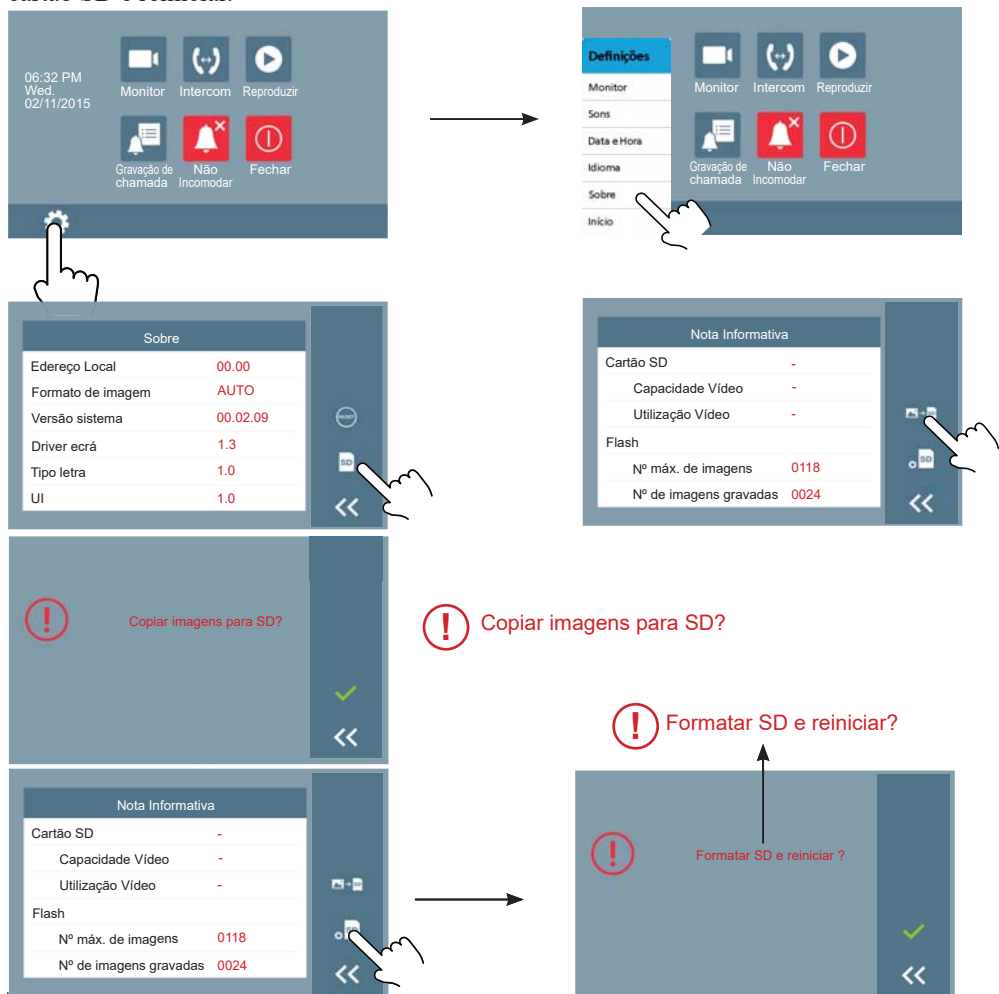

12. Ajustes de parâmetros do monitor

12.1 Como entrar na página de configuração da instalação



1. Tocar no ícone  do menu principal e selecionar "Sobre".



2. Premir o botão **TRINCO**  durante 2 segundos.



3. Abre-se um ecrã novo que apresenta um teclado para introduzir os dados que se desejam configurar. Nos capítulos seguintes indicam-se as configurações possíveis.

12.2 Como ajustar o formato da data e hora

O sistema oferece dois formatos de data e hora.

Introduzindo-se o número 8008, define-se o formato de data mês/dia/ano.

Introduzindo-se o número 8009, define-se o formato de data dia/mês/ano.

Introduzindo-se o número 8012, define-se o formato da hora como sistema de 12 horas.

Introduzindo-se o número 8013, define-se o formato da hora como sistema de 24 horas.

12.3 Como introduzir o tipo de trinco e o tempo de ativação

Tipo de trinco e funcionamento:

Existem dois modos de funcionamento:

1. Trinco de Funcionamento Normal: modo de desbloqueio = 0 (por predefinição).

Permite a abertura da porta durante o tempo em que o trinco recebe alimentação.

2. Trinco de Funcionamento Invertido: modo de desbloqueio = 1.

Permite a abertura da porta durante o tempo em que o trinco deixa de receber alimentação.

Introduzindo-se o número 8010, define-se o modo de desbloqueio 0.

Introduzindo-se o número 8011, define-se o modo de desbloqueio 1.

Tempo de ativação do trinco:

O tempo de ativação do trinco pode ser alterado em qualquer altura. É possível ajustá-lo entre 1 e 99 segundos.

Os números de 8401 a 8499 servem para ajustar o tempo entre 1 e 99 segundos.

13. Esquemas de Instalação

13.1.1 Kit de 1 linha

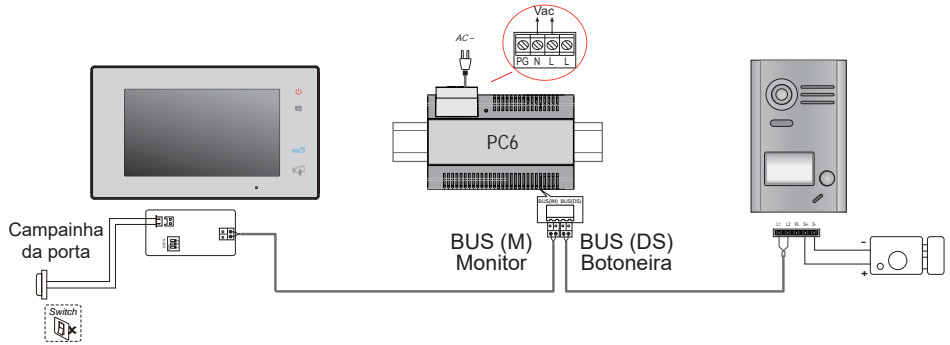

13.1.2 Kit de 2 linhas

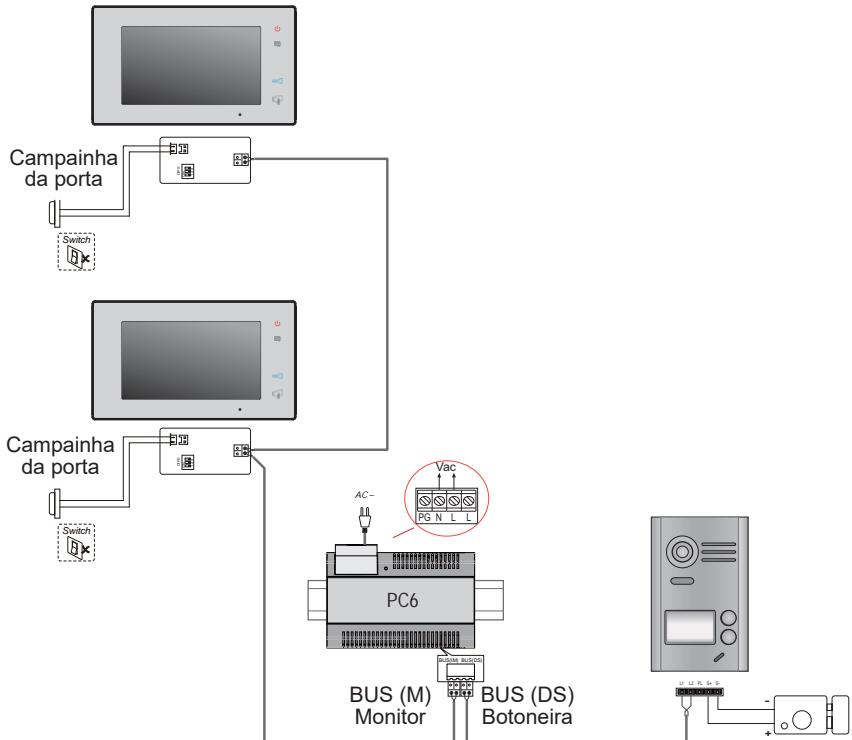

13.2 Ligação do trinco

13.2.1 Ligação do trinco com a fonte incluída no kit

Nota:

1. Deve-se ligar um trinco de funcionamento normal.
2. O trinco deve funcionar a 12 VDC com um consumo máximo de 250 mA.
3. O botão de saída não está temporizado (EB).
4. O modo do trinco deve estar programado como modo de desbloqueio = 0 (por predefinição). Ver o capítulo 12.3.
5. A ponte da botoneira JP/LK, que é usada para selecionar o tipo de trinco, quando é ligado este tipo de trinco e com esta ligação, deve estar na posição 1-2.

1 2 3 Ligação do trinco. A posição da ponte na botoneira deve ser 1-2.

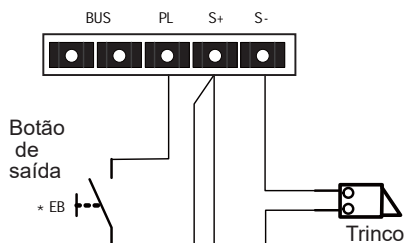

1 2 3 Para tensões superiores 20V, você deve colocar um relé intermediário para evitar danificar a placa.

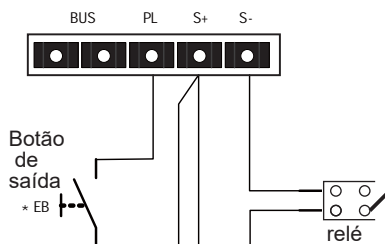

Para instalações com uma porta motorizada, siga este método de ligação.

13.2.2 Ligação do trinco através de relé livre de potencial

Nota:

1. Deve-se fazer a ligação através de uma fonte externa de acordo com o consumo do trinco escolhido.
2. A ponte da botoneira JP/LK deve ser removida antes de se realizar este tipo de ligação.
3. Definir o modo do trinco ligado (ver o capítulo 12.3).
 - Trinco de Funcionamento Normal: modo de desbloqueio = 0 (por predefinição).
 - Trinco de Funcionamento Invertido: modo de desbloqueio = 1.

1 2 3 Ligação do trinco. Remover a ponte na botoneira

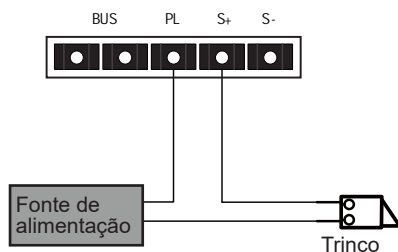

14. Colocação em funcionamento

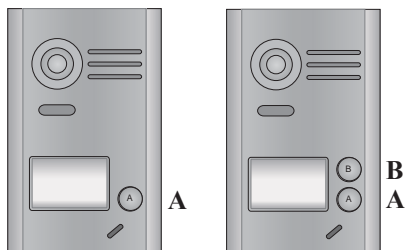

Nota: Com uma botoneira de 1 botão, abrir a cobertura frontal para procurar o botão B.

14.1 Ajustar o tempo do trinco

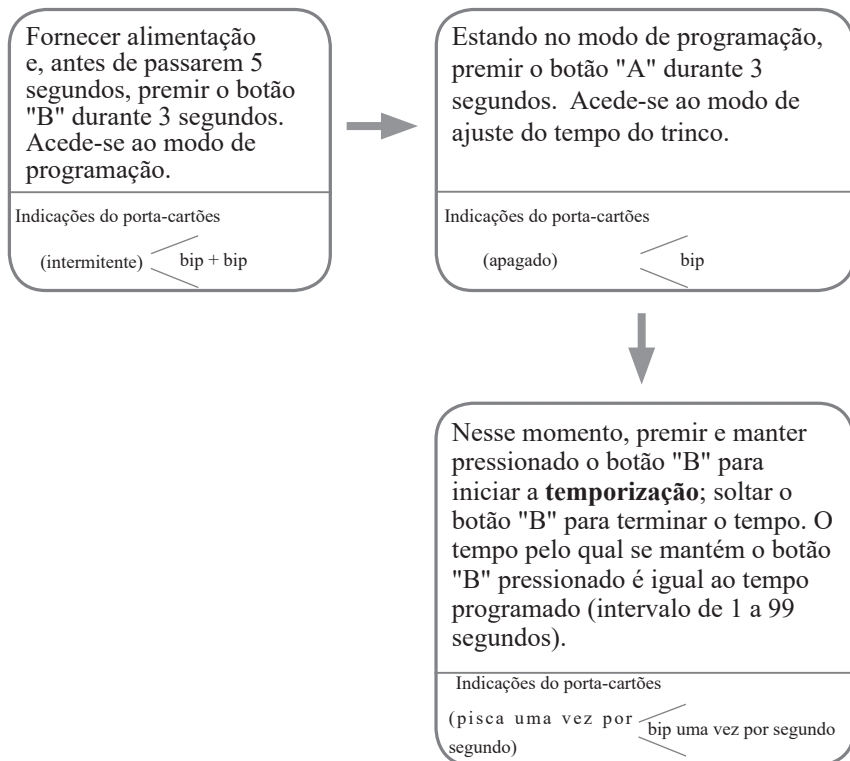

Notas: 1. Existem duas formas para programar o tempo do trinco:

a) A partir do monitor: explicação no capítulo 12.3 do manual.

a) A partir da botoneira de rua: explicação no capítulo 14.1 do manual.

2. Durante a temporização, o porta-cartões pisca e ouve-se um bip uma vez por segundo.

14.2 Ajustar a confirmação do som de chamada na botoneira

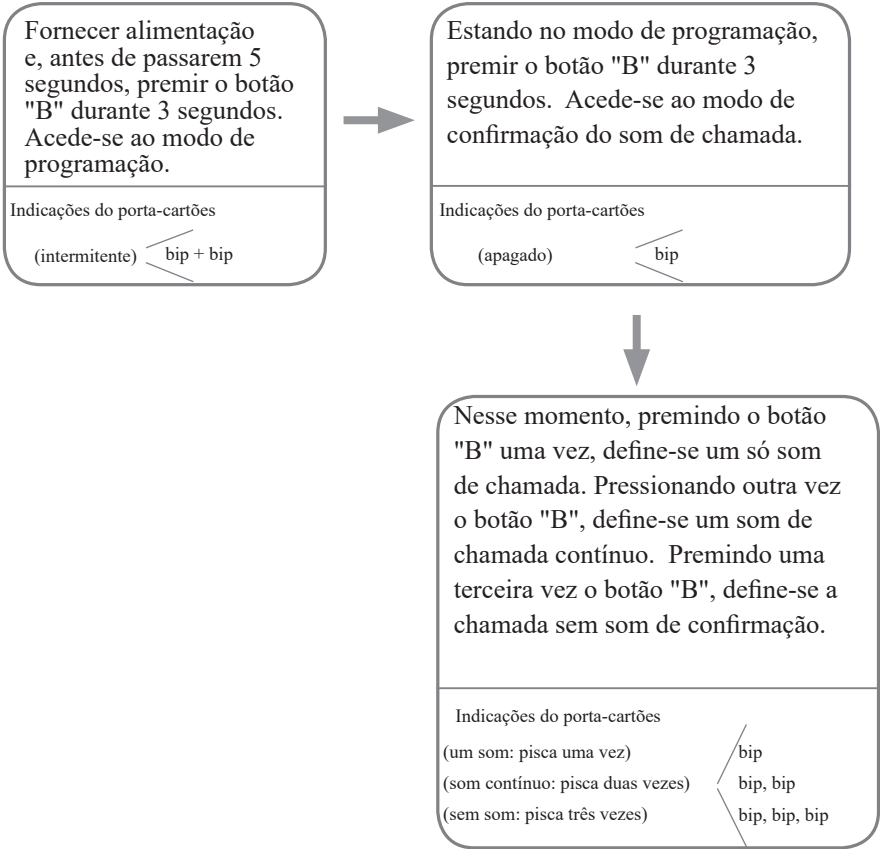

Nota: A confirmação do som de chamada respeita a sequência seguinte: → um som → som contínuo → sem som de confirmação.



15. Requisitos da cablagem

A distância máxima da cablagem está limitada no sistema (ver a tabela de secções-distâncias e esquema unifilar).

Esquema unifilar



Tabela de secções e distâncias

Secções/Distâncias	A	B
Cabo trançado 2 x 0,75 mm ²	60	60
Cabo trançado 2 x 1 mm ²	80	80

16. Características Técnicas

- Alimentação: 26 VDC +/- 2
- Consumo: Em repouso: 12 mA; Ativado: 350 mA (monitor);
Em repouso: 33mA; Ativado: 110 mA (botoneira).
- Ecrã do monitor: LCD digital de 7 polegadas a cores
- Resolução do display: 800*3 (R, G, B) x 480 pixels
- Sinal de vídeo: 1Vp-p, 75 Ω, CCIR standard
- Cablagem: 2 fios sem polaridade
- Alimentação do trinco: 12 VDC, 250 mA (com a fonte incluída no kit)
- Tempo de ativação do trinco: 1~99 s (por predefinição, 3segundos)
- Temperatura de funcionamento: -15 °C ~ 55 °C;
- Medidas do monitor: 131 (altura) × 225 (largura) × 18 (profundidade) mm.
Medidas da botoneira: 155 (altura) × 95 (largura) × 23 (profundidade) mm
(sem viseira)

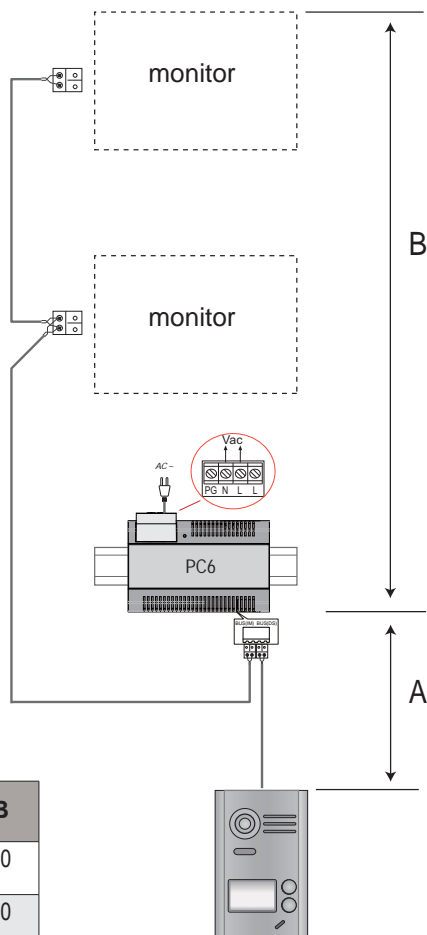
17. Precauções

- 1) Devem proteger-se todos os elementos do kit contra vibrações violentas e não permitir que sejam afetados por impactos, golpes ou quedas.
- 2) Limpar com um pano macio de algodão. Não utilizar produtos químicos nem abrasivos. Se for necessário, humedecer o pano somente com água ou água diluída com um pouco de sabão para limpar o pó e a sujidade.
- 3) Pode ocorrer distorção da imagem de vídeo, caso se instale o monitor demasiado próximo de campos magnéticos como micro-ondas, TV, PC, etc.
- 4) De modo a evitar qualquer dano imprevisível, mantenha o monitor afastado de ambientes húmidos, cáusticos, pó, gases oxidantes, altas temperaturas, etc.
- 5) Para a alimentação dos equipamentos, deve-se utilizar a fonte fornecida no kit.
- 6) Advertência: Alta tensão no interior dos equipamentos; consulte pessoal qualificado e especializado.

18. Pilhas/baterias (Nota importante)



O equipamento contém uma pilha de botão de lítio CR1120 3 V 40 mAH soldada ao circuito. Esta pilha deve ser extraída por um profissional qualificado e depositada num ponto de recolha seletiva.

FERMAX

Publicação técnica de carácter informativo editada pela FERMAX ELECTRONICA.

A FERMAX, na sua política de constante melhoria, reserva-se o direito de modificar o conteúdo deste documento, assim como as características dos produtos que nele são referidos, a qualquer momento e sem aviso prévio.

Qualquer modificação será apresentada em edições posteriores deste documento.