

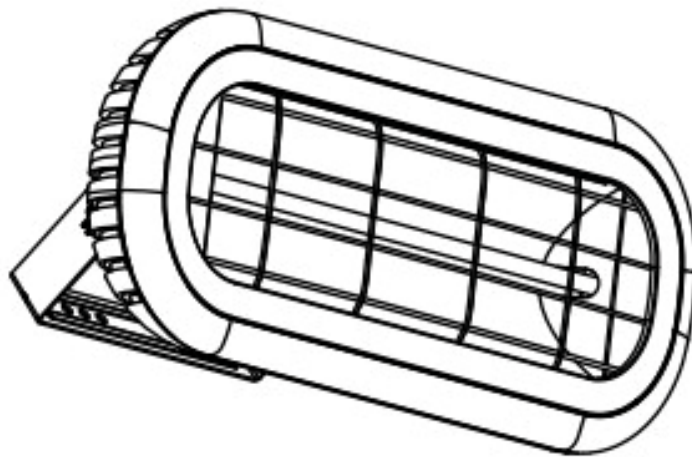

**Calefacto infrarrojos fibra carbono "Slim Black 2000W "**

PARA EXTERIOR

**REF: KT0204**



## **advertencia**

ESTAS INSTRUCCIONES DEBEN LEERSE CUIDADOSAMENTE Y CONSERVARSE PARA FUTURAS REFERENCIAS,

No podemos ser responsables de los daños causados por el incumplimiento de estas instrucciones.

## **PRECAUCIÓN:SOLO PARA USO AL AIRE LIBRE**

### INSTRUCCIONES DE SEGURIDAD IMPORTANTES

LEA CUIDADOSAMENTE-El calentador de infrarrojos está diseñado para un funcionamiento seguro. Sin embargo, la instalación, el mantenimiento y el funcionamiento del calentador pueden ser peligrosos. La observación de los siguientes procedimientos reducirá el riesgo de incendio, descarga eléctrica, lesiones a las personas y mantendrá el tiempo de instalación a un mínimo. Guarde estas instrucciones para futuras utilizadas.

1. Lea todas las instrucciones antes de usar este calentador.
2. Retire la unidad de su embalaje y asegúrese de que está en buenas condiciones antes de usarlo.
3. No permita que los niños jueguen con partes del paquete (como bolsas de plástico).
4. Compruebe la tensión doméstica para asegurarse de que coincide con la especificación nominal del calentador.
5. Revise el cable de alimentación y enchufe cuidadosamente antes de usar, para asegurarse de que no están dañados.
6. Antes de desenchufar el cable de alimentación, asegúrese de apagar la alimentación, al energizar la unidad, asegúrese de que sus manos estén secas para evitar descargas eléctricas.
7. Este calentador está caliente cuando está en uso. Para evitar quemaduras, no deje que la piel desnuda toque superficies calientes. Si se proporciona, utilice asas al mover este calentador. Mantenga los materiales combustibles, como muebles, almohadas, ropa de cama, papeles, ropa y cortinas al menos a 3 pies (0,9 m) de la parte delantera del calentador y manténgalos alejados de los lados y la parte trasera.
8. Es necesario extremar la precaución cuando cualquier calentador es utilizado por o cerca de niños o inválidos y siempre que el calentador se deja funcionando y desatendido.
9. No utilizar cerca o en las inmediaciones de un baño o piscina o cualquier fuente de líquido.
10. Para protegerse contra descargas eléctricas, no sumerja el cable ni enchufe el agua ni ningún otro líquido.
11. No inserte ni permita que los objetos extraños entren en ninguna abertura de ventilación o escape, ya que esto puede causar un incendio eléctrico, incendio o daño al calentador.
12. Siempre desenchufe el calentador cuando no esté en uso.
13. Conéctese solo a tomas de corriente correctamente puestas a tierra.
14. Siempre enchufe los calentadores directamente en una pared outlet / receptáculo. Nunca lo use con un cable de extensión o una toma de corriente reubicable (salida / tira de alimentación).
15. No permita que el cable sobresalga de la encimera donde puede ser fácilmente tirado por los niños.
16. No ponga dedos u objetos extraños en la parrilla mientras está en funcionamiento.
17. No deje el dispositivo desatendido cuando esté en uso.
18. Este calentador no está destinado para su uso en baños, lavandería y lugares interiores similares, nunca ubicado calentador donde puede caer en una bañera u otro recipiente de agua.
19. No se puede aceptar ninguna responsabilidad por cualquier daño causado por el incumplimiento de estas instrucciones o cualquier otro uso indebido o mal manejo.
20. Este aparato no está destinado a ser utilizado por personas (incluidos los niños) que reduzcan las capacidades físicas, sensoriales o mentales o la falta de experiencia y conocimiento, a menos que una persona responsable de su seguridad les haya dado supervisión o instrucción sobre el uso del aparato. Los niños y las personas vulnerables deben ser supervisados para asegurarse de que no juegan con el aparato.
21. Utilice este calentador sólo como se describe en este manual. Cualquier otro uso no recomendado por el fabricante puede causar incendio, descarga eléctrica o lesiones a las personas.
22. No opere ningún calentador con un cable o enchufe dañado o después de que el calentador funcione mal, se haya caído o dañado de ninguna manera. Desconecte la energía en el panel de servicio y no tener calentador inspeccionado por un electricista de buena reputación antes de reutilizar. Si el cable de suministro se daña de alguna manera, debe ser reemplazado por el fabricante o su agente de servicio o una persona calificada de manera similar con el fin de evitar un peligro.

23. No corra el cable debajo de las alfombras. No cubra el cable con alfombras de tiro, corredores o cubiertas similares. No enrute el cable debajo de muebles o electrodomésticos. Coloque el cable lejos del área de tráfico y donde no se tropezará.
24. Para desconectar el calentador, gire los controles a apagado, a continuación, remueve enchufe de la toma de corriente.
25. Para evitar el sobrecalentamiento de este aparato, mantenga las entradas y salidas de aire limpias y libres de cualquier cosa que pueda causar bloqueo. Revise todas las entradas y salidas de vez en cuando para asegurarse de que esté libre de cualquier acumulación de suciedad o polvo. NO CUBRA.
26. Un calentador tiene partes calientes y de arco o chispas en el interior. No lo use en áreas donde se usen o almacenen gasolina, pintura o líquidos inflamables.
27. Las partes del calentador pueden exceder los 200°C, contact con el tubo de calefacción, reflector, o piezas de metal cerca del tubo de calefacción, puede causar quemaduras graves. Para evitar quemaduras, no deje que la piel desnuda toque la superficie caliente.
28. NUNCA coloque las manos debajo de los elementos de calefacción. SIEMPRE permita que el elemento de calefacción se enfríe al menos 10 minutos antes de tocar el tubo de calefacción o las partes adyacentes.
29. Este producto contiene materiales reciclables. No deseche este producto como residuos municipales no surtidos. Por favor, póngase en contacto con su municipio local para el punto de reunión más cercano.

## GUARDE ESTAS INSTRUCCIONES

### Introducción

Los calentadores infrarrojos SUNDEAR MINI producen calor instantáneo y cómodo como el sol. Estos calentadores robustos y resistentes a la intemperie están diseñados para aplicaciones de calefacción doméstica y comercial en áreas bien protegidas al aire libre.

<b>modelo</b>	<b>SUNDEAR MINI</b>
Voltaje (V)	220-240V CA
Potencia(W)	2000
Hercios(Hz)	50-60
Dimensiones W×H×D(mm)	460×190×75
Peso(KG)	2.2

## INSTALACIÓN-

Herramientas necesarias:

\* Lápiz \* Martillo \* Nivel \* Controlador de tornillo \* Taladro eléctrico y brocas

Un soporte de montaje en pared se proporciona con el calentador que ha sido diseñado específicamente para permitir que este producto se ajuste a un techo antes de perforar los soportes para el techo es sólido y que no hay tuberías de agua ocultas o cables eléctricos. El calentador debe instalarse a no menos de 1,8m de las paredes laterales y no menos de 2,4 m del suelo.

**¡atención!** El aparato debe instalarse en las superficies sólidas como hormigón, madera o metal, etc.

Importante: Asegúrese de que los cables de suministro estén bien montados y que no entren en contacto con el reflector del calentador o que no se arrastran hacia el área calentada, el cable de suministro se puede fijar al soporte de montaje de metal detrás del calentador con lazos de cremallera de plástico.

1. Este calentador debe ser instalado por una persona competente, es decir, un electricista calificado.
2. Siempre desconecte el calentador de la fuente de electricidad y deje que se enfríe antes de la instalación.
3. Para el montaje en el techo, la parte más baja del calentador debe estar ubicada en o por encima de una altura mínima de 1.8m desde el nivel del suelo, de modo que el calentador no se pueda tocar cuando esté en funcionamiento.
4. Para el montaje en el techo, debe haber un 1.8m de distancia desde el aparato hasta el suelo.

5. Cuando se instala en el techo, debe haber una distancia de 0,5 m entre las esquinas y el aparato.
6. La distancia de su aparato de los seres vivos es ser min 1m.
7. La distancia desde la parte frontal de la heater a materiales tales como madera, cartón, tela, etc., debe ser mínima de 1 m.
8. Al montar en un techo, no coloque el calentador en un ángulo superior a 90°
9. El cable de alimentación debe estar en el extremo inferior del calentador si el calentador está instalado en ángulo o verticalmente.
10. Mantenga el cable de suministro lejos del cuerpo del calentador que se calentará durante el uso.
11. No instale el calentador en una superficie inflamable.
12. Observe la distancia mínima de seguridad entre el cuerpo del calentador y las superficies inflamables cuando se monta.
13. El calentador siempre debe tener una separación mínima de 0,5 m de un techo y paredes adyacentes.
14. Si el calentador se va a utilizar en el exterior, se recomienda una toma de corriente resistente a la intemperie.
15. Antes de taladrar, asegúrese de que no haya cables nituberías en la zona donde se va a instalar el calentador.
16. El calentador debe instalarse en los soportes de montaje proporcionados.
17. Suba los soportes de forma segura a la superficie de montaje y a la parte posterior del calentador utilizando las tuercas y tornillos suministrados.
18. Suba el elater firmemente en los soportes usando las tuercas y pernos suministrados.
19. Los soportes se pueden utilizar para ajustar la dirección del calentador, ajustar el ángulo del calentador aflojando los dos pernos en el soporte de montaje de la pared, apriete los pernos de nuevo cuando se alcanza el ángulo deseado.

### Correct Installation Position - 01

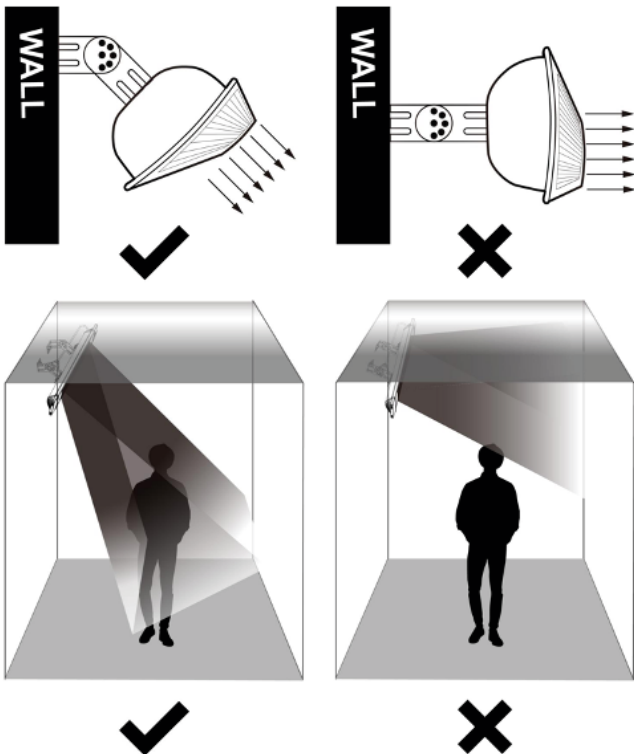

**Note:** Mounted angle with 30°- 45 °.

### Correct Installation Position - 02

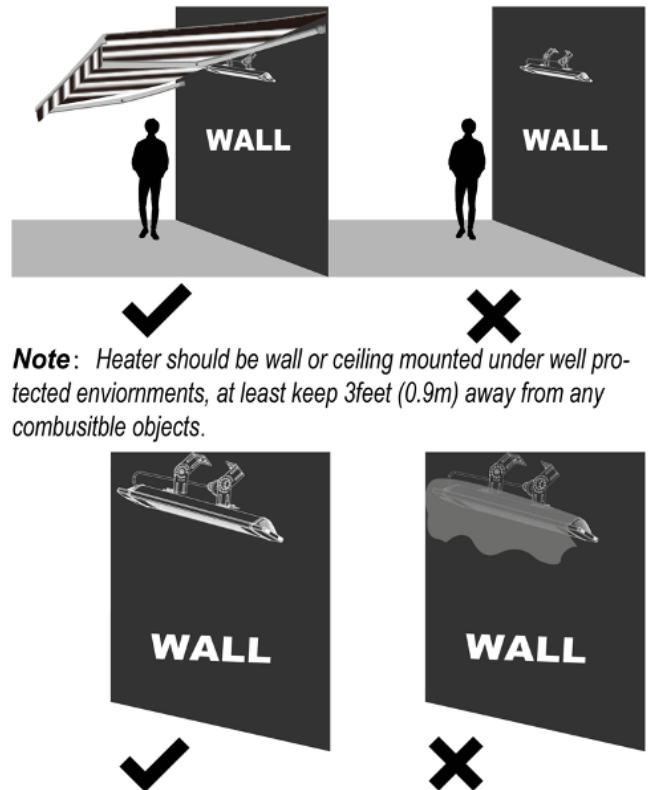

**Note:** Heater should be wall or ceiling mounted under well protected environments, at least keep 3feet (0.9m) away from any combusitble objects.

**Note:** Do not cover.

## Warning - to reduce the risk of fire

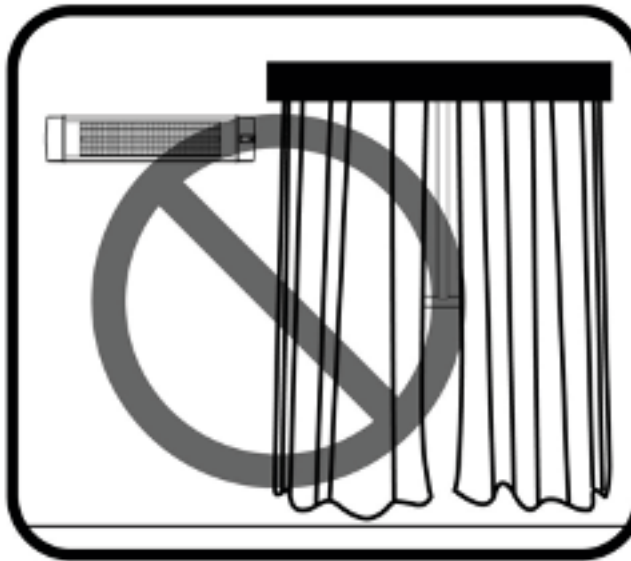

**Caution:** Keep combustible materials, such as furniture, pillows, curtains at least 3feet (0.9m) from the front of the heater and keep them away from the sides and rear.

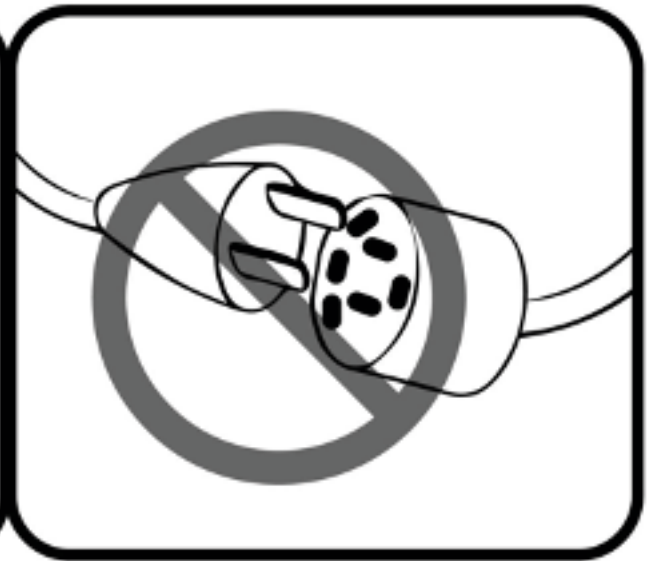

**Caution:** Do NOT use with an extension cord or relocatable power tap (outlet/power strip).

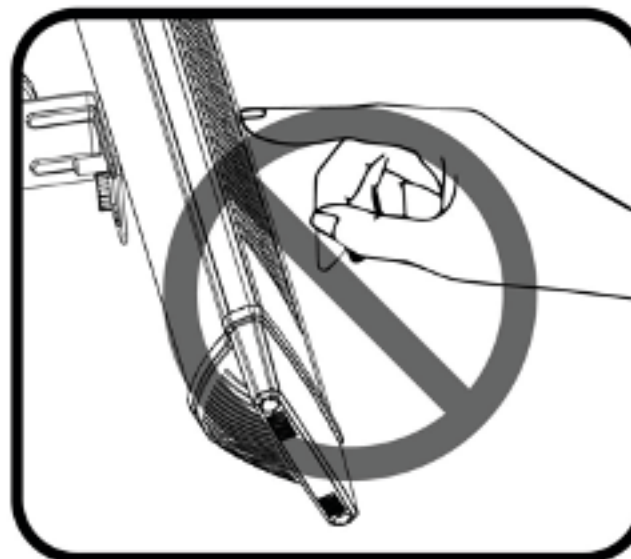

**Caution:** Hot surface, do NOT touch.

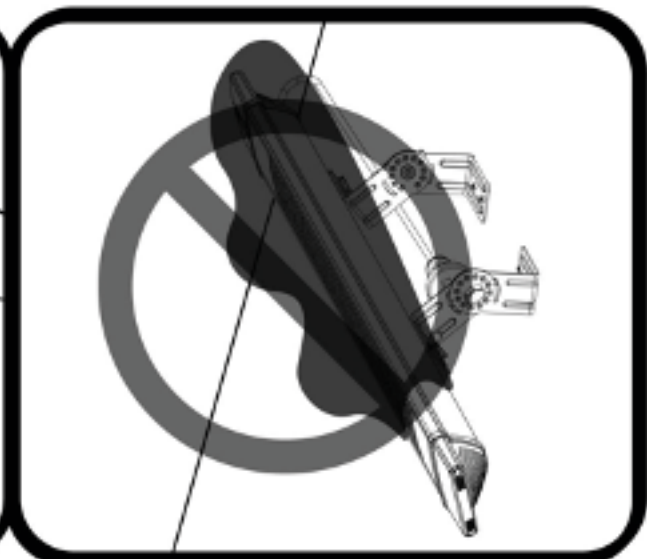

**Caution:** Do NOT cover with any objects such as blanket on the heater.

## INSTRUCCIONES DE MONTAJE

- El calentador debe estar instalado correctamente antes de ser utilizado.
- El calentador se puede utilizar en el interior o en el área exterior bien protegida,
- Los dispositivos accionados por el usuario destinados a reducir el riesgo de incendio, descarga eléctrica o lesiones de las personas; deben ser instruc instrucciones
- No cambie la estructura del calentador sin elasesoramientodel electricista

1	Bracket	U shape	1PCS
2	Bracket	L shape	2PCS
3	screw	M6mm*60mm	2PCS
4	nut	M6mm	2PCS
5	gasket	Ø6mm*1mm	2PCS
6	screw	M6mm*12mm	2PCS

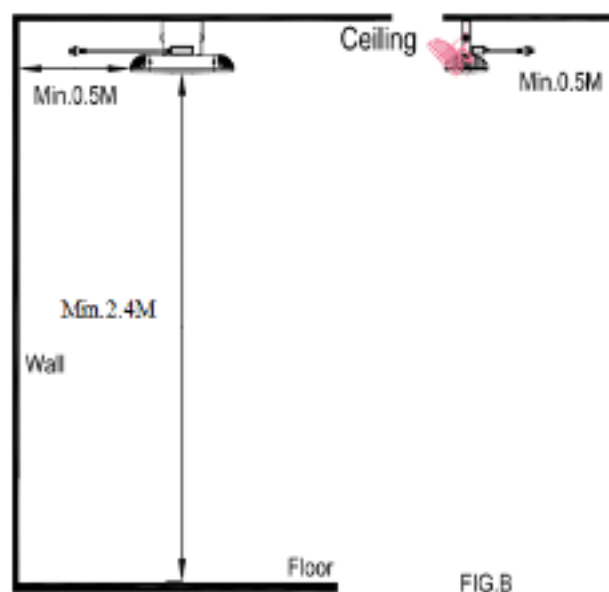
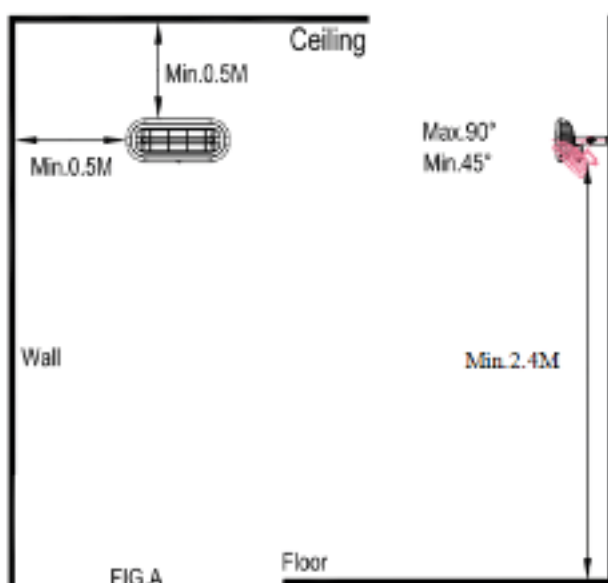
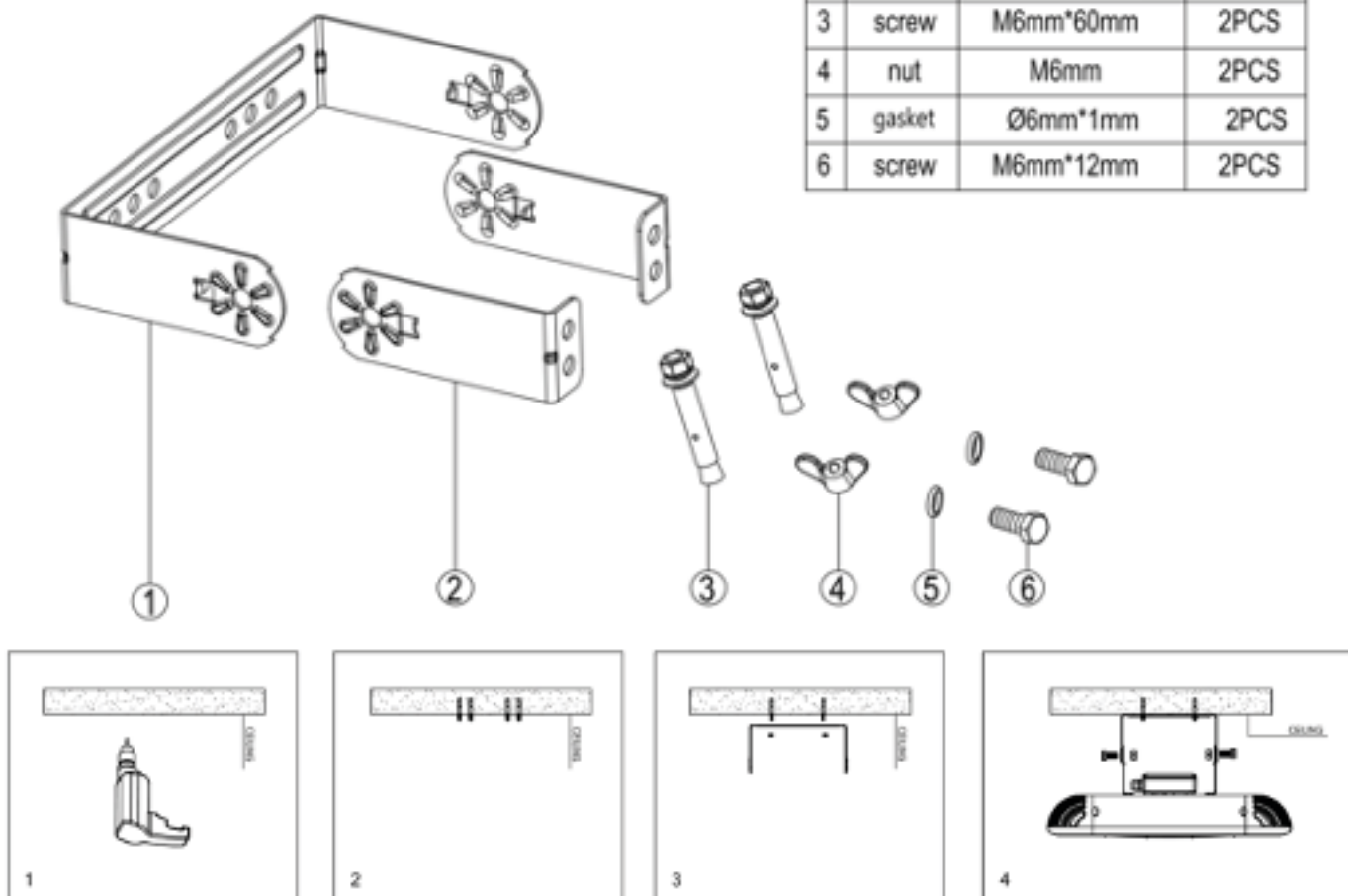

El calentador debe instalarse al menos 2.4M por encima del piso o grado  
Atención: el cable no debe pasar por el calentador

#### **cautela:**

Cuando el aparato no está en funcionamiento durante un largo período de tiempo, se lleva a cabo la limpieza o el mantenimiento o cuando se cambia la ubicación del calentador, el calentador debe apagarse y desconectarse de la conexión eléctrica.

La inspección periódica y la eliminación de la suciedad y los contaminantes garantizarán que el equipo pueda funcionar de forma segura.

## **FUNCIÓN & OPERACIÓN**

1. CONECTE la unidad en una toma de enchufe, asegúrese de que la fuente de alimentación es la misma que la nominal
2. PRESIONE el interruptor de alimentación en la parte posterior del calentador, encendido y apagado del calentador.

## **Solución de problemas**

1. Compruebe si el cable de alimentación está conectado a una toma de corriente, si no, enchufar.
2. Compruebe si la electricidad del fusible principal está funcionando
3. Compruebe si encienda el interruptor de encendido en la parte posterior.

## **mantenimiento**

¡Atención! Mantenimiento cuidadoso y regular de su calentador teniendo en cuenta nuestras instrucciones asumen gran importancia con el fin de lograr un largo funcionamiento eficiente de su aparato.

1. Compruebe la suciedad del Lector de Referencia y del Filamento IR al menos una vez al mes. Si es necesario, aplique las instrucciones de limpieza y mantenimiento.
2. El número de controles puede aumentarse teniendo en cuenta la cantidad de polvo en el medio ambiente.
3. Compruebe la deformación del reflector, el alambre y el marco durante la limpieza del aparato. En caso de deformación, consulte a su servicio técnico.
4. Compruebe visualmente el cable de alimentación y el enchufe mientras limpia el dispositivo. En caso de deformación, consulte a su servicio técnico.

## **LIMPIAR**

Regular y cuidadosa limpieza ayuda a su calentador de infrarrojos a funcionar de manera eficiente durante muchos años sin problemas. Para limpiar su calentador, siga los pasos a continuación

1. Desconecte el cable de alimentación para su seguridad antes de limpiar el aparato.
2. Asegúrese de que el calentador esté fresco antes de continuar.
3. Para mantener el calor limpio, la cáscara exterior tal vez limpia con un paño suave y húmedo. Puede usar un detergente suave si es necesario. Después de la limpieza, seque la unidad con un paño suave. (PRECAUCIÓN: NO deje que los líquidos entren en el calentador) .
4. NO use alcohol, gasolina, polvos abrasivos, esmalte de piel o cepillos ásperos para limpiar el calentador. Esto puede causar daños o deterioro en la superficie del calentador.
5. NO sumerja el calentador en agua
6. Espere hasta que el calentador esté completamente seco antes de usarlo.

Almacenamiento: Guarde el calentador en un lugar fresco y seco cuando no esté en uso para evitar que el polvo y la suciedad se acumulen. Utilice el cartón de packaging para almacenar.

**atención:**

1. Siempre desconecte el calentador del suministro de electricidad y deje que se enfríe antes de intentar trabajar en él.
2. Si el calentador ha acumulado polvo o suciedad dentro de la unidad o alrededor del elemento de calefacción, tiene que limpiar la unidad por un agente de servicio calificado. No opere el calentador en esta condición.
3. El único mantenimiento requerido es la limpieza de las superficies externas del calentador.
4. No toque el elemento de calentamiento con los dedos desnudos, ya que los residuos de la mano podrían afectar la vida útil de la lámpara. Si se toca accidentalmente, retire las marcas de los dedos con un paño soft humedado con alcohol mentolado o alcohol.
5. No intente reparar o ajustar ninguna función eléctrica o mecánica en este calentador.
6. El calentador no contiene piezas reparables por el usuario. En caso de que el producto sufra daños o averías, deberá devolverse al fabricante o a su agente de servicio.
7. Cables de suministro dañados que serán reemplazados por el fabricante, agente de servicio o persona calificada de manera similar con el fin de evitar riesgos.

**reciclaje**

Al final de la vida útil de los productos eléctricos no debe eliminarse con residuos domésticos.

Por favor, recicle donde existan instalaciones. Consulte con su autoridad local o minorista para obtener consejos de reciclaje en su país.



## Warning

THESE INSTRUCTIONS SHOULD BE READ CAREFULLY AND RETAINED FOR FUTURE REFERENCE, We cannot be liable for any damages caused by failure to observe these instructions.

CAUTION:FOR OUTDOOR USE ONLY

## IMPORTANT SAFETY INSTRUCTIONS

READ CAREFULLY-The infrared heater is designed for safe operation. Nevertheless, installation, maintenance and operation of the heater can be dangerous. Observing the following procedures will reduce the risk of fire, electric shock, injury to persons and keep installation time to a minimum. Save these instructions for future use.

1. Read all instruction before using this heater.
2. Remove the unit from its packaging and check to make sure it is in good condition before using.
3. Do not let children play with parts of package (such as plastic bags).
4. Check the household voltage to ensure it matches the heater's rated specification.
5. Check the power cord and plug carefully before used, to make sure that they are not damaged.
6. Before unplugging the power cord, be sure to turn off the power, when energizing the unit, be sure your hands are dry to prevent from electric shock.
7. This heater is hot when in use. To avoid burns, do not let bare skin touch hot surfaces. If provided, use handles when moving this heater. Keep combustible materials, such as furniture, pillows, bedding, papers, clothes, and curtains at least 3 feet (0.9 m) from the front of the heater and keep them away from the sides and rear.
8. Extreme caution is necessary when any heater is used by or near children or invalids and whenever the heater is left operating and unattended.
9. Do not use near or in the immediate vicinity of a bath or swimming pool or any source of liquid.
10. To protect against electric shock, do not immerse cord or plug in water or any other liquid.
11. Do not insert or allow foreign objects to enter any ventilation or exhaust opening, as this may cause an electric shock, fire or damage to the heater.
12. Always unplug the heater when not in use.
13. Connect to properly grounded outlets only.
14. Always plug heaters directly into a wall outlet/receptacle. Never use with an extension cord or relocatable power tap (outlet/power strip).
15. Do not allow cord to overhang the counter top where it can be easily pulled by children.
16. Do not put fingers or foreign objects into the grill while in operation.
17. Do not leave the appliance unattended when in use.
18. This heater is not intended for use in bathrooms, laundry and similar indoor locations, never located heater where it may fall into a bathtub or other water container.
19. No liability can be accepted for any damage caused by non compliance with these instructions or any other improper use or mishandling.
20. This appliance is not intended for use by persons (including children) with reduces physical, sensory or mental capabilities or lack of experience and knowledge unless they have been given supervision or instruction concerning the use of the appliance by a person responsible for their safety. Children and vulnerable people should be supervised to ensure they do not play with the appliance.
21. Use this heater only as described in this manual. Any other use not recommended by the manufacturer may cause fire, electric shock, or injury to persons.
22. Do not operate any heater with a damaged cord or plug or after the heater malfunctions, has been dropped or damaged in any manner. Disconnect power at service panel and have heater inspected by a reputable electrician before reusing. If the supply cord is damaged in any way, it must be replaced by the manufacturer or its service agent or a similarly qualified person in order to avoid a hazard.
23. Do not run cord under carpeting. Do not cover cord with throw rugs, runners, or similar coverings. Do not route cord under furniture or appliances. Arrange cord away from traffic area and where it will not be tripped over.
24. To disconnect heater, turn controls to off, then remove plug from outlet.
25. To prevent overheating of this appliance, keep the air inlets and outlets clean and free of anything that may cause blockage. Check all inlets and outlets from time to time to ensure it is clear of any dirt or dust accumulation. DO NOT COVER.

26. A heater has hot and arcing or sparking parts inside. Do not use it in areas where gasoline, paint, or flammable liquids are used or stored.
27. Parts of the heater may exceed 200°C, contact with the heating tube, reflector, or metal parts near the heating tube, may cause severe BURNS. To avoid burns, do not let bare skin touch hot surface.
28. NEVER place hands under the heating elements. ALWAYS allow heating element to cool at least 10 minutes before touching the heating tube or adjacent parts.
29. This product contains recyclable materials. Do not dispose this product as unsorted municipal waste. Please contact your local municipality for the nearest collection point.

## SAVE THESE INSTRUCTIONS

### Introduction

The SUNDEAR MINI infrared heaters produce instant and comfortable heat like the sun. These robust and weatherproof heaters are designed for domestic and commercial heating applications at outdoor well-protected areas.

<b>Model</b>	<b>SUNDEAR MINI</b>
Voltage(V)	220-240V AC
Wattage(W)	2000
Hertz(Hz)	50-60
Dimensions W×H×D(mm)	460×190×75
Weight(KG)	2.2

## INSTALLATION-

### Tools Needed:

\* Pencil \*Hammer \*Level \*Screw Driver \*Power Drill and drill bits

A wall mounting bracket is provide with the heater which has been specifically designed to allow this product to be fitted to a ceiling before drilling the holders for the ceiling is solid and that there are no hidden water pipes or electric wires. The heater must be installed no less than 1.8m from side walls and no less than 2.4m off the floor.

**ATTENTION!** The appliance must be installed on the solid surfaces like concrete, wood or metal etc.

Important: Ensure that the supply cables is well mounted and that it does not come into contact with reflector of the heater or that does not trail into heated area, the supply cable can be fixed to the metal mounting bracket behind heater with plastic zip ties.

1. This heater should be installed by a competent person, i.e. a qualified electrician.
2. Always disconnected the heater from the electricity supply and allow it to cool before installation.
3. For ceiling mounting, the lowest part of the heater must be located at or above a minimum height of 1.8m from ground level, so that the heater can not be touched when in operation.
4. For ceiling mounting, there must be a 1.8m distance from your appliance to the ground.
5. When installed to the ceiling, there must be a distance of 0.5m between corners and the appliance.
6. The distance of your appliance from the living beings is to be min 1m.
7. The distance from the front side of the heater to materials such as wood, carton, cloth etc., must be min 1m.
8. When mounting to a ceiling, do not position the heater at an angle more than 90°
9. The supply cable must be at the lower end of the heater if the heater is installed at an angle or vertically.
10. Keep the supply cord away from the body of the heater which will get hot during use.
11. Do not install the heater on an inflammable surface.
12. Observe the minimum safe distance between the heater body and the inflammable surfaces when mounted.
13. The heater should always have a minimum clearance of 0.5m from a ceiling and adjacent walls.
14. If the heater is to be used outside, a weatherproof outlet is recommended.
15. Before drilling ensure that there are no wires or water pipes in the area where the heater is to be installed.
16. The heater must be installed on the mounting brackets provided.

17. Fasten the brackets securely to the mounting surface and the backside of the heater using the nuts and screws supplied.
18. Fasten the heater securely on the brackets using the nuts and bolts supplied.
19. The brackets can be used to adjust the direction of the heater, adjust the heater angle by loosening the two bolts on the wall mounting bracket, tighten the bolts again when the desired angle is reached.

**Correct Installation Position - 01**

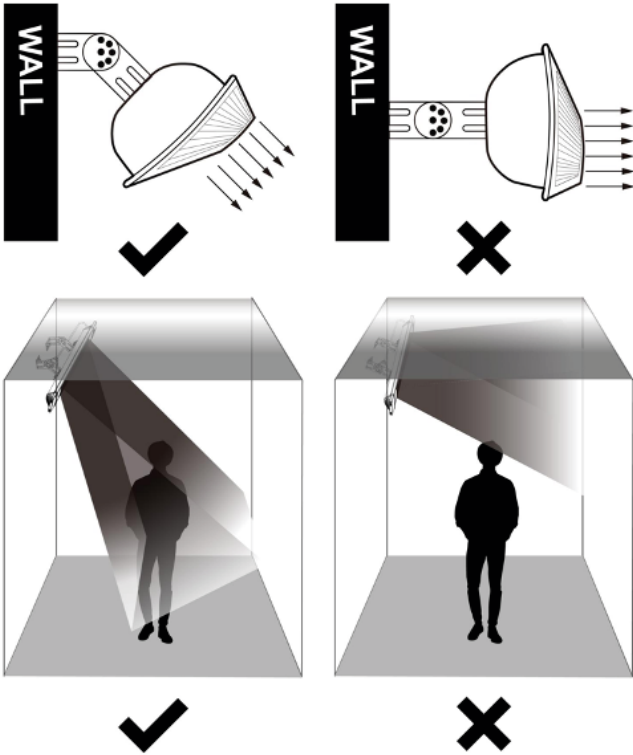

**Note:** Mounted angle with 30° - 45°.

**Correct Installation Position - 02**

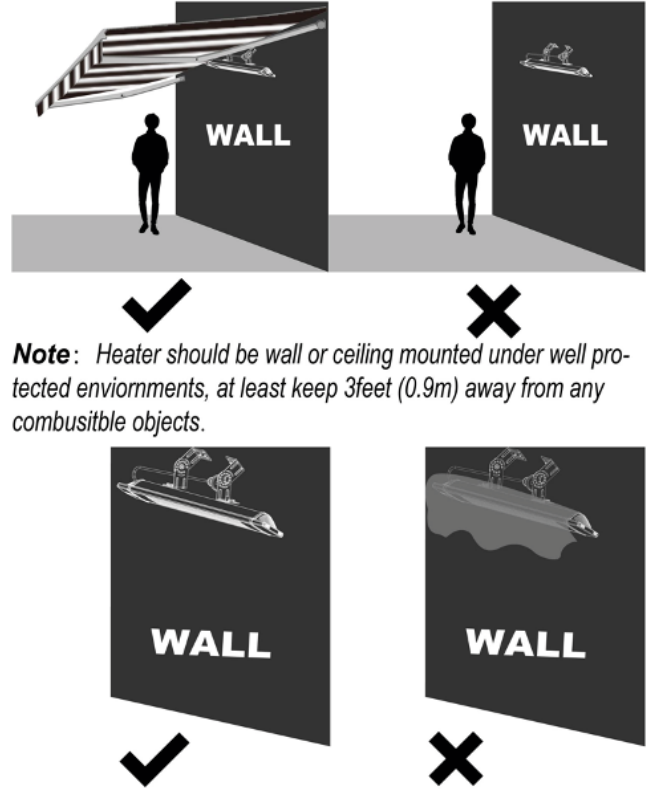

**Note:** Heater should be wall or ceiling mounted under well protected environments, at least keep 3feet (0.9m) away from any combustible objects.

**Note:** Do not cover.

## Warning - to reduce the risk of fire

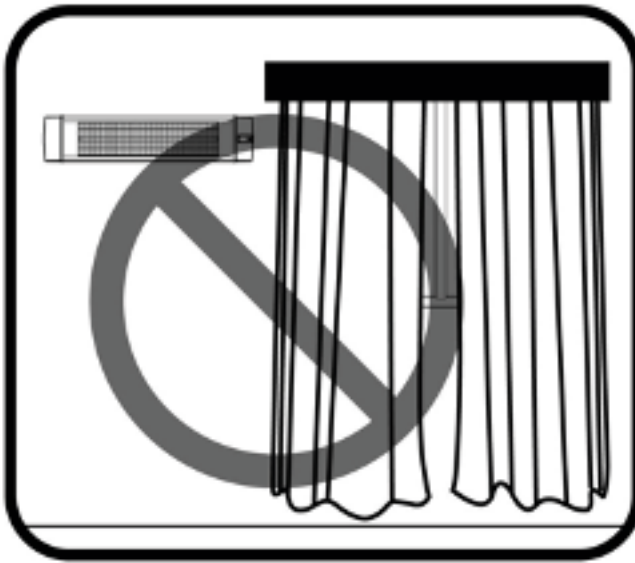

**Caution:** Keep combustible materials, such as furniture, pillows, curtains at least 3feet (0.9m) from the front of the heater and keep them away from the sides and rear.

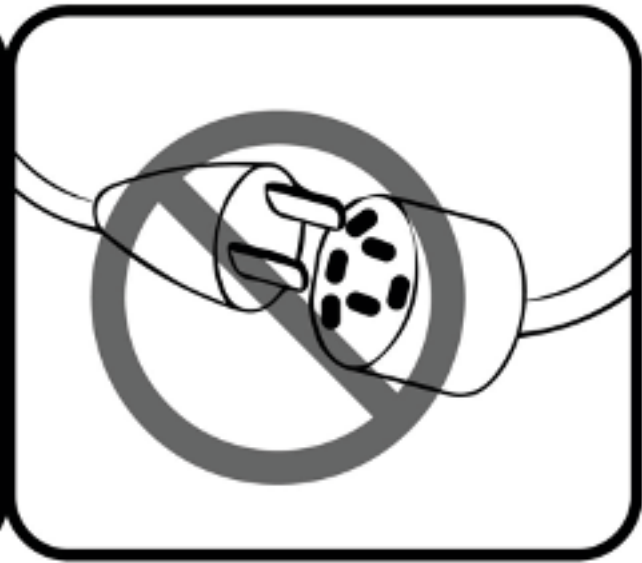

**Caution:** Do NOT use with an extension cord or relocatable power tap (outlet/power strip).

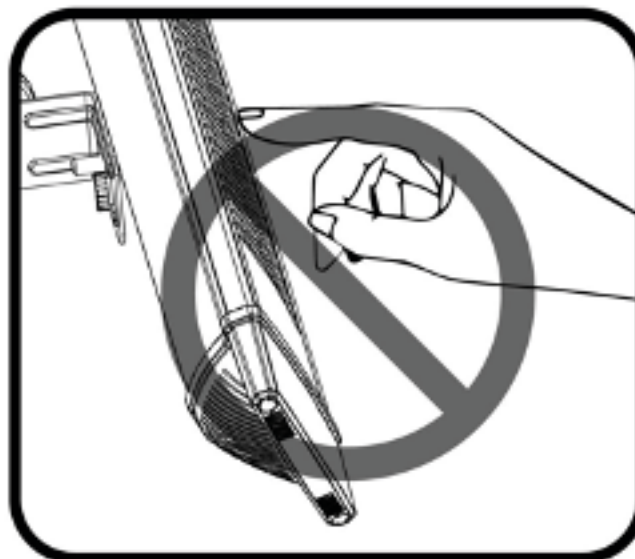

**Caution:** Hot surface, do NOT touch.



**Caution:** Do NOT cover with any objects such as blanket on the heater.

# ASSEMBLY INSTRUCTIONS

- a) The heater must be properly installed before it is used.
- b) The heater can be using at indoor or well protected outdoor area,
- c) User-operated devices intended to reduce the risk of fire, electric shock, or injury to persons; must be folow instruction
- d) Do not change the heater structure without registered electrician advice

1	Bracket	U shape	1PCS
2	Bracket	L shape	2PCS
3	screw	M6mm*60mm	2PCS
4	nut	M6mm	2PCS
5	gasket	Ø6mm*1mm	2PCS
6	screw	M6mm*12mm	2PCS

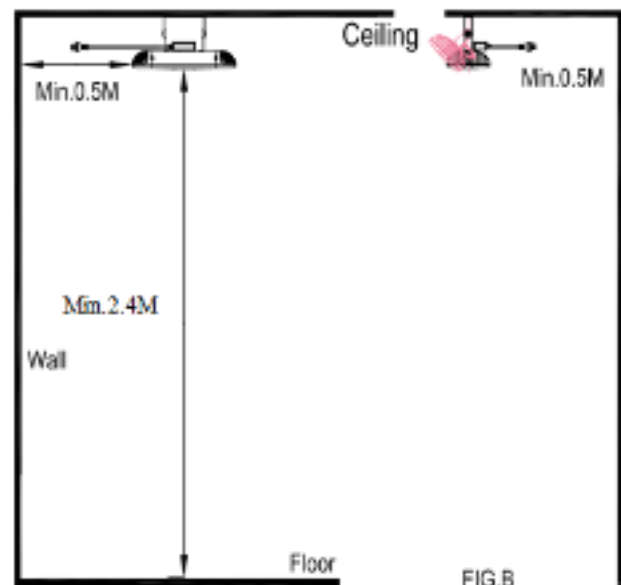
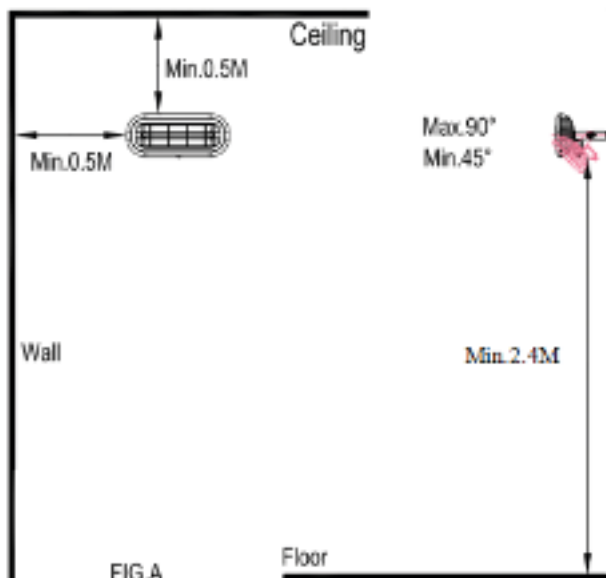
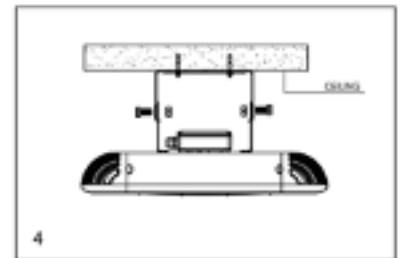
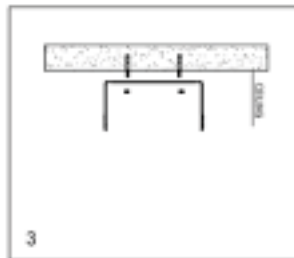
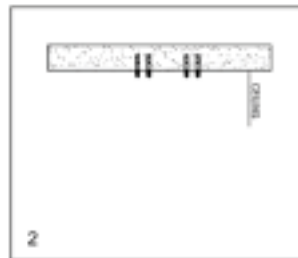
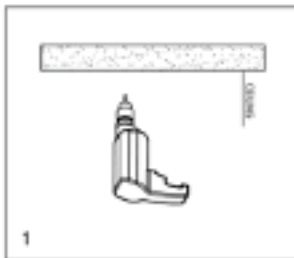
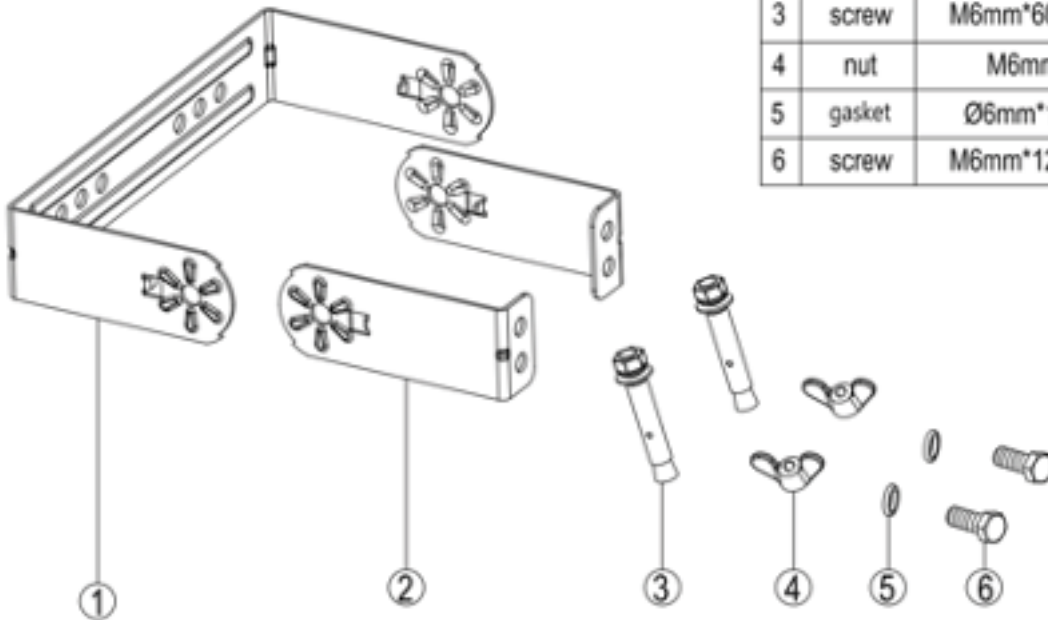

The heater must be installed at least 2.4M above the floor or grade

Attention: cable should not passing through the heater

### **Caution:**

When the appliance is not operated for a long period of time, cleaning or maintenance is conducted or when the location of the heater is changed, the heater should be turned to OFF and unplugged from the electrical connection.

Periodic inspection and removal of dirt and contaminants will ensure that equipment can be operated safely.

## **FUNCTION & OPERATION**

- 1.PLUG the unit into a plug socket, make sure the power supply is the same as rated
- 2.PRESS the power switch on the back side of heater, on and off the heater.

## **Troubleshooting**

1. Check if the power cord is plugged into an electrical outlet, if not, plug in.
2. Check if electricity to the main fuse is working
3. Check if turn on the power switch on the back.

## **MAINTENANCE**

Attention! Careful and regular maintenance of your heater considering our instructions assume great importance so as to attain a long efficient operation of your appliance.

- 1.Check the filthiness of the Reflector and IR-Filament at least once a month. If necessary, apply cleaning and maintenance instructions.
- 2.The number of checks may be increased considering the amount of the dust in the environment.
3. Check the deformation of the Reflector, Wire and Frame visually while cleaning the appliance. In case of deformation, consult to your technical service.
4. Check the Power Cord and Plug visually while cleaning the appliance. In case of deformation, consult to your technical service.

## **CLEANIN**

Regular and careful cleaning helps your infrared heater operate efficiently for many trouble free years. To clean your heater follow steps below

1. Unplug the power cord for your safety before cleaning your appliance.
2. Make sure the heater is cool before continuing.
3. To keep the heater clean, the outer shell maybe cleaned with a soft, damp cloth. You may use a mild detergent if necessary. After cleaning, dry the unit with a soft cloth. (CAUTION: DO NOT let liquids enter the heater).
4. DO NOT use alcohol, gasoline, abrasive powders, furniture polish or rough brushes to clean the heater. This may cause damage or deterioration to the surface of the heater.
5. DO NOT immerse the heater in water
6. Wait until the heater is completely dry before use.

Storage: Store the heater in a cool, dry location when not in use to prevent dust and dirt build up. Use packaging carton to store.

## **ATTENTION:**

1. Always disconnect the heater from the electricity supply and allow it to cool before attempting to work on it.
2. If the heater has collected dust or dirt inside the unit or around the heating element, have to unit cleaned by a qualified service agent. Do not operate the heater in this condition.
3. The only maintenance required is cleaning of the external surfaces of the heater.
4. Do not touch the heating element with bare fingers, as residue from your hand could affect the life of the lamp. If it is accidentally touched, remove the finger marks with a soft cloth moistened with mentholated spirit or alcohol.
5. Do not attempt to repair or adjust any electrical or mechanical functions on this heater.

6. The heater contains no user serviceable parts. Should the product suffer damage or breakdown, it must be returned to the manufacturer or its service agent.

7. Damaged supply cords to be replaced by the manufacturer, service agent or similarly qualified person in order to avoid hazard.

## **RECYCLING**

At the end of the electrical products useful life it should not be disposed of with household waste.

Please recycle where facilities exist. Check with your Local Authority or retailer for recycling advice in your country.



# KEKAI

CALEFACCIÓN

Oficina  
Tel: (+34) 911 34 50 46  
Email: [info@kovyx.com](mailto:info@kovyx.com)

**KOVYX OUTDOOR S.L**  
C/ de las Moreras 1 - Naves 7-1 0  
Pol. Ind. Camporrosso Sur  
28350 - Madrid

Servicio Post-Venta  
Tel: (+34) 918 09 62 29  
Email: [spv@kovyx.com](mailto:spv@kovyx.com)  
**Av. de Andalucía, 208,**  
**28341 Valdemoro, Madrid**